



TÜRKİYE JUDO FEDERASYONU ve ÜNİVERSİTE SPORLARI FEDERASYONU

2022 ÜNİVERSİTELER ARASI TÜRKİYE JUDO ŞAMPİYONASI

14 - 15 MAYIS 2022 - AFYONKARAHİSAR

60 KG

10 Judoka

POOL A

1 HÜSEYİN SAMED KİLCİ(BTMÜNI)

1

HÜSEYİN SAMED KİLCİ(BTMÜNI)

2 MAHMUT BATUHAN UÇAR(PAMÜNI)

2

MAHMUT BATUHAN UÇAR(PAMÜNI)

HÜSEYİN SAMED KİLCİ(BTMÜNI)

9

Pool A - Winner
Vainqueur / Sieger

17

MEHMET ALİ RAVİ(KİLÜNI)

00 s1 / 10 [1:53]

POOL B

3 OĞUZHAN KASAPÖĞLU(BALÜNI)

3

OĞUZHAN KASAPÖĞLU(BALÜNI)

4 OZAN AY(DZCÜNI)

4

MEHMET ALİ RAVİ(KİLÜNI)

00 s1 / 01 s1 GS [00:59]

MEHMET ALİ RAVİ(KİLÜNI)

10

Pool B - Winner
Vainqueur / Sieger

EMİR İBRAHİM DAĞLI(SELÜNI)

00 / 10 [00:55]

23

1.

POOL C

5 EMİR İBRAHİM DAĞLI(SELÜNI)

5

EMİR İBRAHİM DAĞLI(SELÜNI)

01 s1 / 00 [04:00]

6 KEMAL KAYA(FRTÜNI)

6

KEMAL KAYA(FRTÜNI)

EMİR İBRAHİM DAĞLI(SELÜNI)

11

Pool C - Winner
Vainqueur / Sieger

18

EMİR İBRAHİM DAĞLI(SELÜNI)

10 / 00 s1 [2:53]

POOL D

7 İBRAHİM BOLAT(HİTÜNI)

7

İBRAHİM BOLAT(HİTÜNI)

8 HABİB TALHA KAÇAR(ZNGBÜECÜNI)

8

HABİB TALHA KAÇAR(ZNGBÜECÜNI)

İBRAHİM BOLAT(HİTÜNI)

12

Pool D - Winner
Vainqueur / Sieger

Results

Resultat / Platzierungen

1. EMİR İBRAHİM DAĞLI(SELÜNI)
2. MEHMET ALİ RAVİ(KİLÜNI)
3. OZAN AY(DZCÜNI)
3. TALHA ERDOĞAN ERTÜRK(SNPÜNI)
5. İBRAHİM BOLAT(HİTÜNI)
5. HÜSEYİN SAMED KİLCİ(BTMÜNI)
7. MAHMUT BATUHAN UÇAR(PAMÜNI)
7. HABİB TALHA KAÇAR(ZNGBÜECÜNI)

Repechage / Trostrunde

13 MAHMUT BATUHAN UÇAR(PAMÜNI)

13

MAHMUT BATUHAN UÇAR(PAMÜNI)

OZAN AY(DZCÜNI)

14

OZAN AY(DZCÜNI)

OZAN AY(DZCÜNI)

19

00 / 10 [00:00]

OZAN AY(DZCÜNI)

OĞUZHAN KASAPÖĞLU(BALÜNI)

14

10 / 00 [00:30]

İBRAHİM BOLAT(HİTÜNI)

21

11 / 00 [3:14]

3.

TALHA ERDOĞAN ERTÜRK(SNPÜNI)

15

TALHA ERDOĞAN ERTÜRK(SNPÜNI)

KEMAL KAYA(FRTÜNI)

15

11 / 00 s2 [2:59]

TALHA ERDOĞAN ERTÜRK(SNPÜNI)

20

10 / 00 s2 [3:43]

TALHA ERDOĞAN ERTÜRK(SNPÜNI)

HABİB TALHA KAÇAR(ZNGBÜECÜNI)

16

HABİB TALHA KAÇAR(ZNGBÜECÜNI)

HÜSEYİN SAMED KİLCİ(BTMÜNI)

22

11 / 00 [1:44]

3.



TÜRKİYE JUDO FEDERASYONU ve ÜNİVERSİTE SPORLARI FEDERASYONU

2022 ÜNİVERSİTELER ARASI TÜRKİYE JUDO ŞAMPİYONASI

14 - 15 MAYIS 2022 - AFYONKARAHİSAR

66 KG

17 Judoka

POOL A

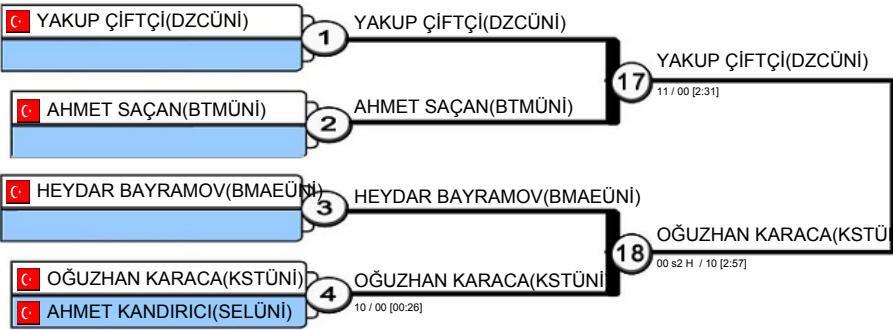

POOL B

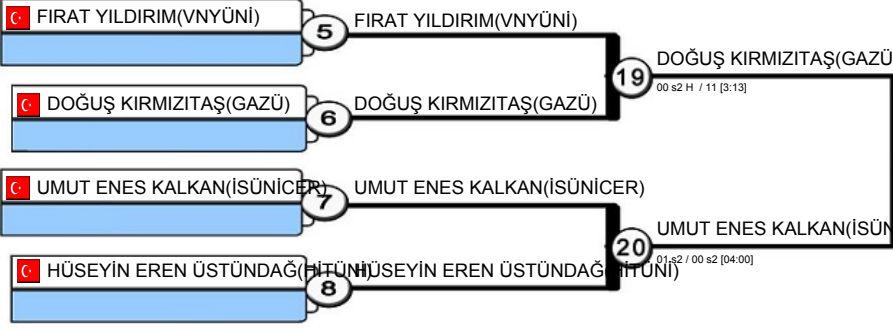

POOL C

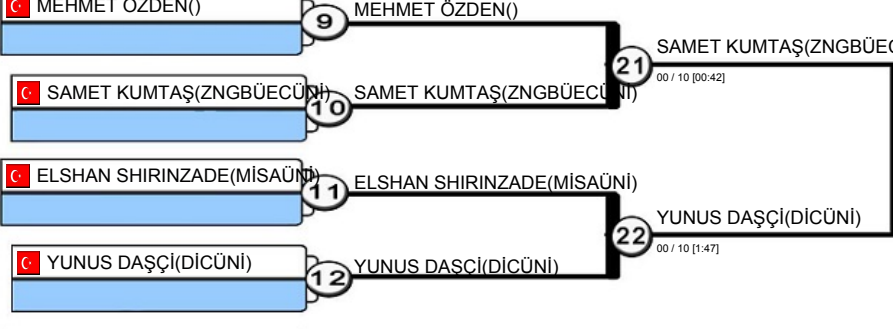

POOL D

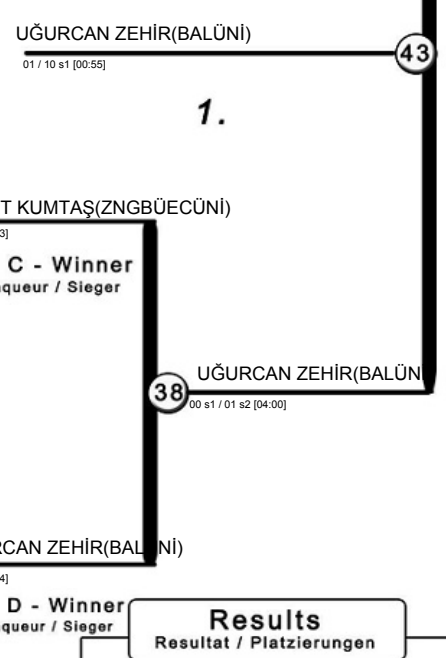
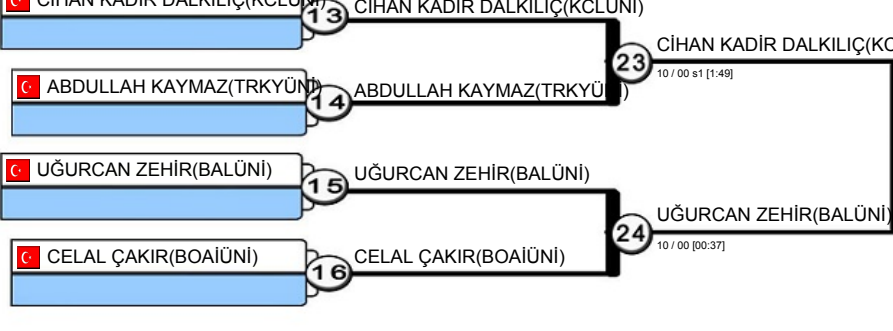

Results
Resultat / Platzierungen

1. UĞURCAN ZEHİR(BALÜNİ)
2. UMUT ENES KALKAN(İSÜNİCER)
3. SAMET KUMTAŞ(ZNGBÜECÜNİ)
4. YUNUS DAŞÇI(DİCÜNİ)
5. CİHAN KADİR DALKILIÇ(KCLÜNİ)
6. ABDULLAH KAYMAZ(TRKYÜNİ)
7. DOĞUŞ KIRMIZITAŞ(GAZÜ)
8. HÜSEYİN EREN ÜSTÜNDAĞ(HİTÜNİ)
9. MEHMET ÖZDEN()
10. SAMET KUMTAŞ(ZNGBÜECÜNİ)
11. ELSHAN SHIRINZADE(MİSAÜNİ)
12. YUNUS DAŞÇI(DİCÜNİ)
13. CİHAN KADİR DALKILIÇ(KCLÜNİ)
14. ABDULLAH KAYMAZ(TRKYÜNİ)
15. UĞURCAN ZEHİR(BALÜNİ)
16. CELAL ÇAKIR(BOAİÜNİ)
17. OĞUZHAN KARACA(KSTÜNİ)
18. OĞUZHAN KARACA(KSTÜNİ)

Repechage / Trostrunde

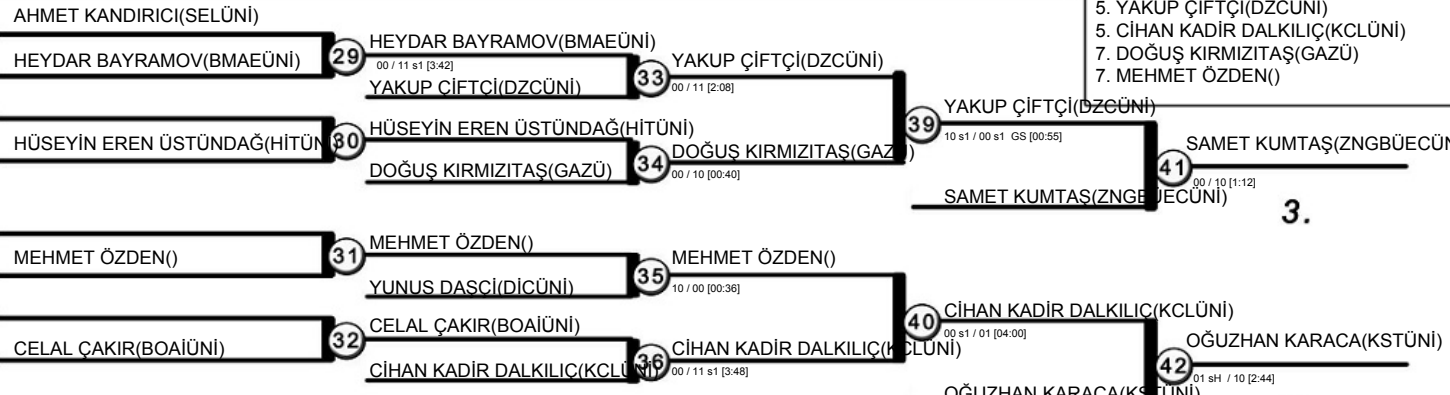



TÜRKİYE JUDO FEDERASYONU ve ÜNİVERSİTE SPORLARI FEDERASYONU

2022 ÜNİVERSİTELER ARASI TÜRKİYE JUDO ŞAMPİYONASI

14 - 15 MAYIS 2022 - AFYONKARAHİSAR

73 KG

23 Judoka

POOL A

1	SERDAR KARADAĞ(RTEÜNİ)	MURAD SHAHMAMMADOV(AKSÜNİ)
2	MURAD SHAHMAMMADOV(AKSÜNİ)	MUHAMMET HAMDİ YILDIRIM(TRKYÜNİ)
3	VUGAR ISMAYILOV(BMAEÜNİ)	MUHAMMET HAMDİ YILDIRIM(TRKYÜNİ)
4	MUHAMMET HAMDİ YILDIRIM(TRKYÜNİ)	KASIM ERKAN(SELÜNİ)
5	KASIM ERKAN(SELÜNİ)	HALİL ÇİMEN(BALÜNİ)
6	HALİL ÇİMEN(BALÜNİ)	HALİL ÇİMEN(BALÜNİ)

25 MUHAMMET HAMDİ YILDIRIM(TRKYÜNİ)
Pool A - Winner
Vainqueur / Sieger

POOL B

5	EFE BATIKAN MELİKOĞLU(KİLİNİ)	HAMDİ COŞKUN(GAZÜ)
6	HAMDİ COŞKUN(GAZÜ)	İBRAHİM BİÇER(BOAIÜNİ)
7	İBRAHİM BİÇER(BOAIÜNİ)	FURKAN CİNCİ(KSTÜNİ)
8	FURKAN CİNCİ(KSTÜNİ)	ABDULLAH BERKİN ÖZCAN(İSÜNİCER)
9	ABDULLAH BERKİN ÖZCAN(İSÜNİCER)	ABDULLAH BERKİN ÖZCAN(İSÜNİCER)
10	SAMET SERÇELİ(HİTÜNİ)	ABDULLAH BERKİN ÖZCAN(İSÜNİCER)

26 ABDULLAH BERKİN ÖZCAN(İSÜNİCER)
Pool B - Winner
Vainqueur / Sieger

POOL C

9	YUSUF TİMURTAŞ(MARÜNİ)	YUSUF TİMURTAŞ(MARÜNİ)
10	KADİR KARA(İNÜNİ)	YUSUF ESİRCİ(DZCÜNİ)
11	YUSUF ESİRCİ(DZCÜNİ)	MEHMET FATİH KAYA(HAÜNİ)
12	NAHİD JAVADOV(OSTEKÜNİ)	SEDAT DURMUŞ(KCLÜNİ)
13	NAHİD JAVADOV(OSTEKÜNİ)	SEDAT DURMUŞ(KCLÜNİ)

27 YUSUF ESİRCİ(DZCÜNİ)
Pool C - Winner
Vainqueur / Sieger

POOL D

13	RİDVAN HAZAR(BTMÜNİ)	ABDUVALI NARZULLOEV(NEERÜNİ)
14	ABDUVALI NARZULLOEV(NEERÜNİ)	EMİN CAN KARADAĞ(BRTÜNİ)
15	Mehmet Doğru(MİSAÜNİ)	EMİN CAN KARADAĞ(BRTÜNİ)
16	AHMET TÜRKÇAPAR(OMÜ)	EMİN CAN KARADAĞ(BRTÜNİ)
17	EMİN CAN KARADAĞ(BRTÜNİ)	EMİN CAN KARADAĞ(BRTÜNİ)

28 EMİN CAN KARADAĞ(BRTÜNİ)
Pool D - Winner
Vainqueur / Sieger

37 ABDULLAH BERKİN ÖZCAN(İSÜNİCER)
38 YUSUF ESİRCİ(DZCÜNİ)

1.

Results
Resultat / Platzierungen

1. ABDULLAH BERKİN ÖZCAN(İSÜNİCER)
2. YUSUF ESİRCİ(DZCÜNİ)
3. HALİL ÇİMEN(BALÜNİ)
3. MUHAMMET HAMDİ YILDIRIM(TRKYÜNİ)
5. EMİN CAN KARADAĞ(BRTÜNİ)
5. SEDAT DURMUŞ(KCLÜNİ)
7. SAMET SERÇELİ(HİTÜNİ)
7. Mehmet Doğru(MİSAÜNİ)

Repechage / Trostrunde

29	VUGAR ISMAYILOV(BMAEÜNİ)	MURAD SHAHMAMMADOV(AKSÜNİ)	HALİL ÇİMEN(BALÜNİ)
30	MURAD SHAHMAMMADOV(AKSÜNİ)	HALİL ÇİMEN(BALÜNİ)	HALİL ÇİMEN(BALÜNİ)
31	SAMET SERÇELİ(HİTÜNİ)	HALİL ÇİMEN(BALÜNİ)	HALİL ÇİMEN(BALÜNİ)
32	FURKAN CİNCİ(KSTÜNİ)	SAMET SERÇELİ(HİTÜNİ)	HALİL ÇİMEN(BALÜNİ)
33	KADİR KARA(İNÜNİ)	İBRAHİM BİÇER(BOAIÜNİ)	EMİN CAN KARADAĞ(BRTÜNİ)
34	YUSUF TİMURTAŞ(MARÜNİ)	SAMET SERÇELİ(HİTÜNİ)	EMİN CAN KARADAĞ(BRTÜNİ)
35	YUSUF TİMURTAŞ(MARÜNİ)	İBRAHİM BİÇER(BOAIÜNİ)	EMİN CAN KARADAĞ(BRTÜNİ)
36	AHMET TÜRKÇAPAR(OMÜ)	SEDAT DURMUŞ(KCLÜNİ)	EMİN CAN KARADAĞ(BRTÜNİ)
37	Mehmet Doğru(MİSAÜNİ)	SEDAT DURMUŞ(KCLÜNİ)	EMİN CAN KARADAĞ(BRTÜNİ)
38	Mehmet Doğru(MİSAÜNİ)	Mehmet Doğru(MİSAÜNİ)	MUHAMMET HAMDİ YILDIRIM(TRKYÜNİ)
39	Mehmet Doğru(MİSAÜNİ)	ABDUVALI NARZULLOEV(NEERÜNİ)	MUHAMMET HAMDİ YILDIRIM(TRKYÜNİ)
40	ABDUVALI NARZULLOEV(NEERÜNİ)	Mehmet Doğru(MİSAÜNİ)	MUHAMMET HAMDİ YILDIRIM(TRKYÜNİ)
41	ABDUVALI NARZULLOEV(NEERÜNİ)	Mehmet Doğru(MİSAÜNİ)	MUHAMMET HAMDİ YILDIRIM(TRKYÜNİ)
42	ABDUVALI NARZULLOEV(NEERÜNİ)	Mehmet Doğru(MİSAÜNİ)	MUHAMMET HAMDİ YILDIRIM(TRKYÜNİ)

3.

3.



TÜRKİYE JUDO FEDERASYONU ve ÜNİVERSİTE SPORLARI FEDERASYONU

2022 ÜNİVERSİTELER ARASI TÜRKİYE JUDO ŞAMPİYONASI

14 - 15 MAYIS 2022 - AFYONKARAHİSAR

81 KG

21 Judoka

POOL A

1	VİTALİK EFE UYMAZ(GAZÜ)	VİTALİK EFE UYMAZ(GAZÜ)	17	HASAN BASRİ TAŞKIN(KSTÜNI)
2	MÜCAHİT ER(BTMÜNI)	HASAN BASRİ TAŞKIN(KSTÜNI)	18	MUHAMMED MUSTAFA KOÇ(TRKYÜNI)
3	HASAN BASRİ TAŞKIN(KSTÜNI)	MUHAMMED MUSTAFA KOÇ(TRKYÜNI)	25	MUHAMMED MUSTAFA KOÇ(TRKYÜNI)
4	SELAHATTİN BUĞRA TÜRKYÜLMAZ(MİSAÜNI)	MUHAMMED MUSTAFA KOÇ(TRKYÜNI)	37	MUHAMMED MUSTAFA KOÇ(TRKYÜNI)
5	MUHAMMED MUSTAFA KOÇ(TRKYÜNI)	BERKAN KUMBASAR(İSÜNİCER)	43	MUHAMMED MUSTAFA KOÇ(TRKYÜNI)
6	BERKAN KUMBASAR(İSÜNİCER)			

POOL B

5	VALENTİN YİĞİT UYMAZ(ZNGBÜECÜNI)	VALENTİN YİĞİT UYMAZ(ZNGBÜECÜNI)	19	BATUHAN MANAY(KCLÜNI)
6	BATUHAN MANAY(KCLÜNI)	BATUHAN MANAY(KCLÜNI)	26	BATUHAN MANAY(KCLÜNI)
7	KADİRCAN SANDIKÇI(İSGAÜNI)	NİHAT KARACAN(MARÜNI)	20	NİHAT KARACAN(MARÜNI)
8	HAKAN AYDINÇ(DZCÜNI)	NİHAT KARACAN(MARÜNI)	21	EMRE AKAR(YDTÜNI)
9	NİHAT KARACAN(MARÜNI)	EMRE AKAR(YDTÜNI)	27	MUSA ŞİMŞEK(BALÜNI)
10	NURİCAN KARABOĞA(SNPÜNI)	EMRE AKAR(YDTÜNI)	22	MUSA ŞİMŞEK(BALÜNI)
11	EMRE AKAR(YDTÜNI)	MEHMET DANACIOĞLU(NEERÜNI)	23	FATİH BURAK CERAN(OMÜ)
12	HAKAN ÇÜRÜKÖZ(BOAIÜNI)	MEHMET DANACIOĞLU(NEERÜNI)	24	ALPEREN İPEK(HİTÜNI)
13	MEHMET DANACIOĞLU(NEERÜNI)	MUSA ŞİMŞEK(BALÜNI)	28	FATİH BURAK CERAN(OMÜ)
14	MUSA ŞİMŞEK(BALÜNI)	MUSA ŞİMŞEK(BALÜNI)	29	BERKAN KUMBASAR(İSÜNİCER)
15	FATİH BURAK CERAN(OMÜ)	HASAN BASRİ TAŞKIN(KSTÜNI)	30	VALENTİN YİĞİT UYMAZ(ZNGBÜECÜNI)
16	HASAN BURAK TASIKIRIK(SELÜNI)	VALENTİN YİĞİT UYMAZ(ZNGBÜECÜNI)	31	MEHMET DANACIOĞLU(NEERÜNI)
17	SELİM AKALIN(BMAEÜNI)	NİHAT KARACAN(MARÜNI)	32	HASAN BURAK TASIKIRIK(SELÜNI)
18	ALPEREN İPEK(HİTÜNI)	ALPEREN İPEK(HİTÜNI)	33	HASAN BASRİ TAŞKIN(KSTÜNI)
19	İSA TAŞTAN(KİLÜNI)	EMRE AKAR(YDTÜNI)	34	VALENTİN YİĞİT UYMAZ(ZNGBÜECÜNI)
20		HASAN BURAK TASIKIRIK(SELÜNI)	35	EMRE AKAR(YDTÜNI)
21		ALPEREN İPEK(HİTÜNI)	36	HASAN BURAK TASIKIRIK(SELÜNI)
22			37	BATUHAN MANAY(KCLÜNI)
23			38	MUSA ŞİMŞEK(BALÜNI)
24			39	HASAN BASRİ TAŞKIN(KSTÜNI)
25			40	EMRE AKAR(YDTÜNI)
26			41	FATİH BURAK CERAN(OMÜ)
27			42	BATUHAN MANAY(KCLÜNI)
28			43	MUHAMMED MUSTAFA KOÇ(TRKYÜNI)

POOL C

9	NURİCAN KARABOĞA(SNPÜNI)	EMRE AKAR(YDTÜNI)	21	EMRE AKAR(YDTÜNI)
10	EMRE AKAR(YDTÜNI)	MEHMET DANACIOĞLU(NEERÜNI)	22	MUSA ŞİMŞEK(BALÜNI)
11	HAKAN ÇÜRÜKÖZ(BOAIÜNI)	MUSA ŞİMŞEK(BALÜNI)	23	FATİH BURAK CERAN(OMÜ)
12	MEHMET DANACIOĞLU(NEERÜNI)	MUSA ŞİMŞEK(BALÜNI)	24	ALPEREN İPEK(HİTÜNI)
13	MUSA ŞİMŞEK(BALÜNI)	MUSA ŞİMŞEK(BALÜNI)	25	FATİH BURAK CERAN(OMÜ)
14	FATİH BURAK CERAN(OMÜ)	HASAN BURAK TASIKIRIK(SELÜNI)	26	BATUHAN MANAY(KCLÜNI)
15	HASAN BURAK TASIKIRIK(SELÜNI)	VALENTİN YİĞİT UYMAZ(ZNGBÜECÜNI)	27	MUSA ŞİMŞEK(BALÜNI)
16	SELİM AKALIN(BMAEÜNI)	NİHAT KARACAN(MARÜNI)	28	FATİH BURAK CERAN(OMÜ)
17	ALPEREN İPEK(HİTÜNI)	ALPEREN İPEK(HİTÜNI)	29	BERKAN KUMBASAR(İSÜNİCER)
18	İSA TAŞTAN(KİLÜNI)	EMRE AKAR(YDTÜNI)	30	VALENTİN YİĞİT UYMAZ(ZNGBÜECÜNI)
19		HASAN BURAK TASIKIRIK(SELÜNI)	31	MEHMET DANACIOĞLU(NEERÜNI)
20		ALPEREN İPEK(HİTÜNI)	32	HASAN BURAK TASIKIRIK(SELÜNI)
21			33	HASAN BASRİ TAŞKIN(KSTÜNI)
22			34	VALENTİN YİĞİT UYMAZ(ZNGBÜECÜNI)
23			35	EMRE AKAR(YDTÜNI)
24			36	HASAN BURAK TASIKIRIK(SELÜNI)
25			37	BATUHAN MANAY(KCLÜNI)
26			38	MUSA ŞİMŞEK(BALÜNI)
27			39	HASAN BASRİ TAŞKIN(KSTÜNI)
28			40	EMRE AKAR(YDTÜNI)
29			41	FATİH BURAK CERAN(OMÜ)
30			42	BATUHAN MANAY(KCLÜNI)
31			43	MUHAMMED MUSTAFA KOÇ(TRKYÜNI)

POOL D

13	FATİH BURAK CERAN(OMÜ)	FATİH BURAK CERAN(OMÜ)	23	FATİH BURAK CERAN(OMÜ)
14	HASAN BURAK TASIKIRIK(SELÜNI)	VALENTİN YİĞİT UYMAZ(ZNGBÜECÜNI)	24	ALPEREN İPEK(HİTÜNI)
15	SELİM AKALIN(BMAEÜNI)	NİHAT KARACAN(MARÜNI)	25	FATİH BURAK CERAN(OMÜ)
16	ALPEREN İPEK(HİTÜNI)	ALPEREN İPEK(HİTÜNI)	26	BATUHAN MANAY(KCLÜNI)
17	İSA TAŞTAN(KİLÜNI)	EMRE AKAR(YDTÜNI)	27	MUSA ŞİMŞEK(BALÜNI)
18		HASAN BURAK TASIKIRIK(SELÜNI)	28	FATİH BURAK CERAN(OMÜ)
19		ALPEREN İPEK(HİTÜNI)	29	BERKAN KUMBASAR(İSÜNİCER)
20			30	VALENTİN YİĞİT UYMAZ(ZNGBÜECÜNI)
21			31	MEHMET DANACIOĞLU(NEERÜNI)
22			32	HASAN BURAK TASIKIRIK(SELÜNI)
23			33	HASAN BASRİ TAŞKIN(KSTÜNI)
24			34	VALENTİN YİĞİT UYMAZ(ZNGBÜECÜNI)
25			35	EMRE AKAR(YDTÜNI)
26			36	HASAN BURAK TASIKIRIK(SELÜNI)
27			37	BATUHAN MANAY(KCLÜNI)
28			38	MUSA ŞİMŞEK(BALÜNI)
29			39	HASAN BASRİ TAŞKIN(KSTÜNI)
30			40	EMRE AKAR(YDTÜNI)
31			41	FATİH BURAK CERAN(OMÜ)
32			42	BATUHAN MANAY(KCLÜNI)
33			43	MUHAMMED MUSTAFA KOÇ(TRKYÜNI)

Repechage / Trostrunde

29	BERKAN KUMBASAR(İSÜNİCER)	HASAN BASRİ TAŞKIN(KSTÜNI)	33	HASAN BASRİ TAŞKIN(KSTÜNI)
30	VALENTİN YİĞİT UYMAZ(ZNGBÜECÜNI)	VALENTİN YİĞİT UYMAZ(ZNGBÜECÜNI)	34	VALENTİN YİĞİT UYMAZ(ZNGBÜECÜNI)
31	MEHMET DANACIOĞLU(NEERÜNI)	EMRE AKAR(YDTÜNI)	35	EMRE AKAR(YDTÜNI)
32	HASAN BURAK TASIKIRIK(SELÜNI)	HASAN BURAK TASIKIRIK(SELÜNI)	36	HASAN BURAK TASIKIRIK(SELÜNI)
33	BERKAN KUMBASAR(İSÜNİCER)	HASAN BASRİ TAŞKIN(KSTÜNI)	34	VALENTİN YİĞİT UYMAZ(ZNGBÜECÜNI)
34	VALENTİN YİĞİT UYMAZ(ZNGBÜECÜNI)	NİHAT KARACAN(MARÜNI)	35	EMRE AKAR(YDTÜNI)
35	MEHMET DANACIOĞLU(NEERÜNI)	EMRE AKAR(YDTÜNI)	36	HASAN BURAK TASIKIRIK(SELÜNI)
36	HASAN BURAK TASIKIRIK(SELÜNI)	ALPEREN İPEK(HİTÜNI)	37	BATUHAN MANAY(KCLÜNI)
37	BERKAN KUMBASAR(İSÜNİCER)	HASAN BASRİ TAŞKIN(KSTÜNI)	38	MUSA ŞİMŞEK(BALÜNI)
38	VALENTİN YİĞİT UYMAZ(ZNGBÜECÜNI)	VALENTİN YİĞİT UYMAZ(ZNGBÜECÜNI)	39	HASAN BASRİ TAŞKIN(KSTÜNI)
39	MEHMET DANACIOĞLU(NEERÜNI)	EMRE AKAR(YDTÜNI)	40	EMRE AKAR(YDTÜNI)
40	HASAN BURAK TASIKIRIK(SELÜNI)	HASAN BURAK TASIKIRIK(SELÜNI)	41	FATİH BURAK CERAN(OMÜ)
41	BERKAN KUMBASAR(İSÜNİCER)	HASAN BASRİ TAŞKIN(KSTÜNI)	42	BATUHAN MANAY(KCLÜNI)
42	VALENTİN YİĞİT UYMAZ(ZNGBÜECÜNI)	NİHAT KARACAN(MARÜNI)	43	MUHAMMED MUSTAFA KOÇ(TRKYÜNI)
43	MEHMET DANACIOĞLU(NEERÜNI)	EMRE AKAR(YDTÜNI)		
44	HASAN BURAK TASIKIRIK(SELÜNI)	ALPEREN İPEK(HİTÜNI)		

1.

Pool C - Winner
Vainqueur / Sieger

Pool D - Winner
Vainqueur / Sieger

Results
Resultat / Platzierungen

- MUHAMMED MUSTAFA KOÇ(TRKYÜNI)
- MUSA ŞİMŞEK(BALÜNI)
- FATİH BURAK CERAN(OMÜ)
- BATUHAN MANAY(KCLÜNI)
- HASAN BASRİ TAŞKIN(KSTÜNI)
- EMRE AKAR(YDTÜNI)
- VALENTİN YİĞİT UYMAZ(ZNGBÜECÜNI)
- HASAN BURAK TASIKIRIK(SELÜNI)

3.

3.



TÜRKİYE JUDO FEDERASYONU ve ÜNİVERSİTE SPORLARI FEDERASYONU

2022 ÜNİVERSİTELER ARASI TÜRKİYE JUDO ŞAMPİYONASI

14 - 15 MAYIS 2022 - AFYONKARAHİSAR

90 KG

12 Judoka

POOL A

SAJID MEHANOVIĆ(MİSAÜNİ)

SAJID MEHANOVIĆ(MİSAÜNİ)

1

FURKAN UTKU ÖZKAN(GAZÜ)

FURKAN UTKU ÖZKAN(GAZÜ)

2

MUSTAFA KARA(İNÜNİ)

SAJID MEHANOVIĆ(MİSAÜNİ)

10 s1 / 00 s2 [2:53]

Pool A - Winner
Vainqueur / Sieger

9

POOL B

AHMET ÇİFTÇİ(NEERÜNİ)

AHMET ÇİFTÇİ(NEERÜNİ)

3

CAN GÜZEL(İSÜNİCER)

CAN GÜZEL(İSÜNİCER)

4

KIVANÇ KINAY(DZCÜNİ)

11 / 00 [00:57]

CAN GÜZEL(İSÜNİCER)

00 / 10 [2:35]

Pool B - Winner
Vainqueur / Sieger

10

POOL C

GÜNEŞ KARA(MARÜNİ)

GÜNEŞ KARA(MARÜNİ)

5

BEHLÜL DANLI(KCLÜNİ)

10 s1 / 01 [2:30]

AHMET TÖNGEL(İSGEÜNİ)

AHMET TÖNGEL(İSGEÜNİ)

6

AHMET TÖNGEL(İSGEÜNİ)

00 / 11 [2:24]

Pool C - Winner
Vainqueur / Sieger

11

POOL D

HÜSEYİN DEMİR(KİLÜNİ)

HÜSEYİN DEMİR(KİLÜNİ)

7

ABDULLAH TEKPİNAR(BAHÜNİ)

KADİR CAN ÇELİK(TRKYÜNİ)

8

KADİR CAN ÇELİK(TRKYÜNİ)

00 sH / 10 s1 [3:26]

KADİR CAN ÇELİK(TRKYÜNİ)

00 / 11 [2:52]

Pool D - Winner
Vainqueur / Sieger

12

CAN GÜZEL(İSÜNİCER)

10 / 00 [00:47]

1.

KADİR CAN ÇELİK(TRKYÜNİ)

00 s1 / 10 s2 [3:44]

18

Results

Resultat / Platzierungen

1. CAN GÜZEL(İSÜNİCER)
2. KADİR CAN ÇELİK(TRKYÜNİ)
3. AHMET TÖNGEL(İSGEÜNİ)
3. SAJID MEHANOVIĆ(MİSAÜNİ)
5. KIVANÇ KINAY(DZCÜNİ)
5. GÜNEŞ KARA(MARÜNİ)
7. FURKAN UTKU ÖZKAN(GAZÜ)
7. HÜSEYİN DEMİR(KİLÜNİ)

Repechage / Trostrunde

FURKAN UTKU ÖZKAN(GAZÜ)

FURKAN UTKU ÖZKAN(GAZÜ)

13

KIVANÇ KINAY(DZCÜNİ)

KIVANÇ KINAY(DZCÜNİ)

14

AHMET ÇİFTÇİ(NEERÜNİ)

10 / 00 [00:28]

KIVANÇ KINAY(DZCÜNİ)

00 / 10 [00:00]

19

AHMET TÖNGEL(İSGEÜNİ)

00 / 10 [00:37]

21

3.

GÜNEŞ KARA(MARÜNİ)

GÜNEŞ KARA(MARÜNİ)

15

ABDULLAH TEKPİNAR(BAHÜNİ)

HÜSEYİN DEMİR(KİLÜNİ)

16

HÜSEYİN DEMİR(KİLÜNİ)

01 s2 / 11 s1 [1:10]

GÜNEŞ KARA(MARÜNİ)

10 / 01 [1:53]

20

SAJID MEHANOVIĆ(MİSAÜNİ)

00 s1 / 11 [3:03]

22

3.



TÜRKİYE JUDO FEDERASYONU ve ÜNİVERSİTE SPORLARI FEDERASYONU

2022 ÜNİVERSİTELER ARASI TÜRKİYE JUDO ŞAMPİYONASI

14 - 15 MAYIS 2022 - AFYONKARAHİSAR

100 KG

11 Judoka

POOL A

1 JUNEYIT URAYEV(ZNGBÜECÜNİ)

2 SAMET KAKIK(OMÜ)

3 ÖMER FARUK KAYA(NEERÜNİ)

JUNEYIT URAYEV(ZNGBÜECÜNİ)

9 Pool A - Winner
Vainqueur / Sieger

FATİH KÖSA(İSÜNİCER)

10 Pool B - Winner
Vainqueur / Sieger

ÖMER KEMAL AYDIN(KSTÜNİ)

01 / 10 [2:12]

1.

POOL B

3 HARUN KURTBAŞ(BTMÜNİ)

4 ÖMER FARUK AKTAŞ(VNYÜNİ)

FATİH KÖSA(İSÜNİCER)

FATİH KÖSA(İSÜNİCER)

10 Pool B - Winner
Vainqueur / Sieger

17 FATİH KÖSA(İSÜNİCER)

1.

POOL C

5 ONUR MIDIK(MİSAÜNİ)

6 ÖMER KEMAL AYDIN(KSTÜNİ)

RAMIL BABAYEV(BOAIÜNİ)

RAMIL BABAYEV(BOAIÜNİ)

11 ÖMER KEMAL AYDIN(KSTÜNİ)

11 Pool C - Winner
Vainqueur / Sieger

18 ÖMER KEMAL AYDIN(KSTÜNİ)

11 / 00 [1:17]

POOL D

7 FATİH ENES ACET(BALÜNİ)

8 EMRE SAVUR(TRKYÜNİ)

FATİH ENES ACET(BALÜNİ)

EMRE SAVUR(TRKYÜNİ)

12 FATİH ENES ACET(BALÜNİ)

12 Pool D - Winner
Vainqueur / Sieger

Results

Resultat / Platzierungen

1. ÖMER KEMAL AYDIN(KSTÜNİ)
2. FATİH KÖSA(İSÜNİCER)
3. FATİH ENES ACET(BALÜNİ)
3. RAMIL BABAYEV(BOAIÜNİ)
5. SAMET KAKIK(OMÜ)
5. JUNEYIT URAYEV(ZNGBÜECÜNİ)
7. HARUN KURTBAŞ(BTMÜNİ)
7. EMRE SAVUR(TRKYÜNİ)

Repechage / Trostrunde

13 SAMET KAKIK(OMÜ)

ÖMER FARUK AKTAŞ(VNYÜNİ)

HARUN KURTBAŞ(BTMÜNİ)

13

14

14

19 SAMET KAKIK(OMÜ)

10 / 00 [2:26]

FATİH ENES ACET(BALÜNİ)

19

21

FATİH ENES ACET(BALÜNİ)

00 / 10 [00:13]

3.

ONUR MIDIK(MİSAÜNİ)

RAMIL BABAYEV(BOAIÜNİ)

EMRE SAVUR(TRKYÜNİ)

15

16

RAMIL BABAYEV(BOAIÜNİ)

EMRE SAVUR(TRKYÜNİ)

20 RAMIL BABAYEV(BOAIÜNİ)

01 / 00 s2 [04:00]

JUNEYIT URAYEV(ZNGBÜECÜNİ)

11 / 00 [00:38]

RAMIL BABAYEV(BOAIÜNİ)

11 / 00 [00:38]

3.



TÜRKİYE JUDO FEDERASYONU ve ÜNİVERSİTE SPORLARI FEDERASYONU

2022 ÜNİVERSİTELER ARASI TÜRKİYE JUDO ŞAMPİYONASI

14 - 15 MAYIS 2022 - AFYONKARAHİSAR

+100 KG

12 Judoka

POOL A

FURKAN GÜNER(OMÜ)

FURKAN GÜNER(OMÜ)

HÜSEYİN KILINÇ(BMAEÜNi)

HÜSEYİN KILINÇ(BMAEÜNi)

MUSTAFA GÜVEN(VNYÜNi)

FURKAN GÜNER(OMÜ)

Pool A - Winner
Vainqueur / Sieger

POOL B

OĞUZHAN GEÇİCİ(DZCÜNi)

OĞUZHAN GEÇİCİ(DZCÜNi)

YASİN BOZTEPE(SELÜNi)

MEHMET CAN TALAY(NEERÜNi)

MEHMET CAN TALAY(NEERÜNi)

MEHMET CAN TALAY(NEERÜNi)

Pool B - Winner
Vainqueur / Sieger

POOL C

HAKAN AKAR(BRTÜNi)

HAKAN AKAR(BRTÜNi)

EMİR İSKENDER AŞKIN(MARÜNi)

EMRULLAH UÇAR(KSTÜNi)

EMRULLAH UÇAR(KSTÜNi)

EMRULLAH UÇAR(KSTÜNi)

Pool C - Winner
Vainqueur / Sieger

POOL D

İBRAHİM HALİL ÖZCAN(İNÜNi)

OZAN EROL(BALÜNi)

OZAN EROL(BALÜNi)

OZAN EROL(BALÜNi)

EREN İN(TRKYÜNi)

EREN İN(TRKYÜNi)

Pool D - Winner
Vainqueur / Sieger

FURKAN GÜNER(OMÜ)

11 / 00 s1 [1:56]

1.

EMRULLAH UÇAR(KSTÜNi)

10 / 00 [00:57]

Results

Resultat / Platzierungen

1. FURKAN GÜNER(OMÜ)
2. EMRULLAH UÇAR(KSTÜNi)
3. OZAN EROL(BALÜNi)
3. HAKAN AKAR(BRTÜNi)
5. OĞUZHAN GEÇİCİ(DZCÜNi)
5. MEHMET CAN TALAY(NEERÜNi)
7. HÜSEYİN KILINÇ(BMAEÜNi)
7. EREN İN(TRKYÜNi)

Repechage / Trostrunde

HÜSEYİN KILINÇ(BMAEÜNi)

HÜSEYİN KILINÇ(BMAEÜNi)

YASİN BOZTEPE(SELÜNi)

OĞUZHAN GEÇİCİ(DZCÜNi)

OĞUZHAN GEÇİCİ(DZCÜNi)

OĞUZHAN GEÇİCİ(DZCÜNi)

00 s2 / 10 s2 [2:40]

OZAN EROL(BALÜNi)

OZAN EROL(BALÜNi)

00 s1 / 11 [2:08]

3.

EMİR İSKENDER AŞKIN(MARÜNi)

HAKAN AKAR(BRTÜNi)

HAKAN AKAR(BRTÜNi)

00 / 10 [00:00]

HAKAN AKAR(BRTÜNi)

11 / 00 s2 [2:20]

HAKAN AKAR(BRTÜNi)

İBRAHİM HALİL ÖZCAN(İNÜNi)

EREN İN(TRKYÜNi)

EREN İN(TRKYÜNi)

00 / 10 [00:00]

MEHMET CAN TALAY(NEERÜNi)

11 s1 / 00 [2:43]

3.



TÜRKİYE JUDO FEDERASYONU ve ÜNİVERSİTE SPORLARI FEDERASYONU

2022 ÜNİVERSİTELER ARASI TÜRKİYE JUDO ŞAMPİYONASI

14 - 15 MAYIS 2022 - AFYONKARAHİSAR

48 KG

11 Judoka

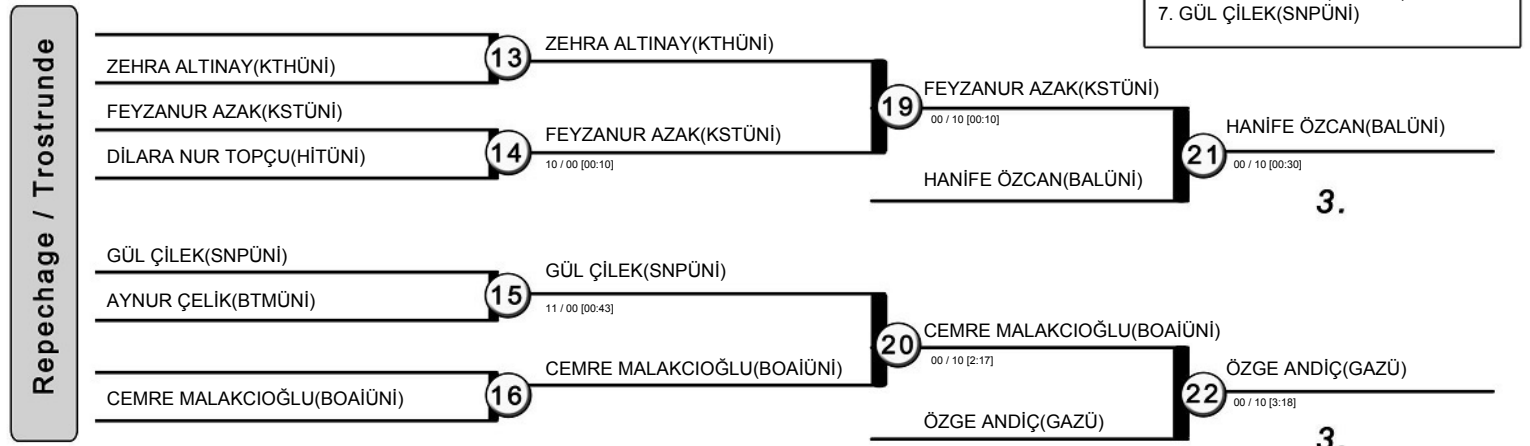
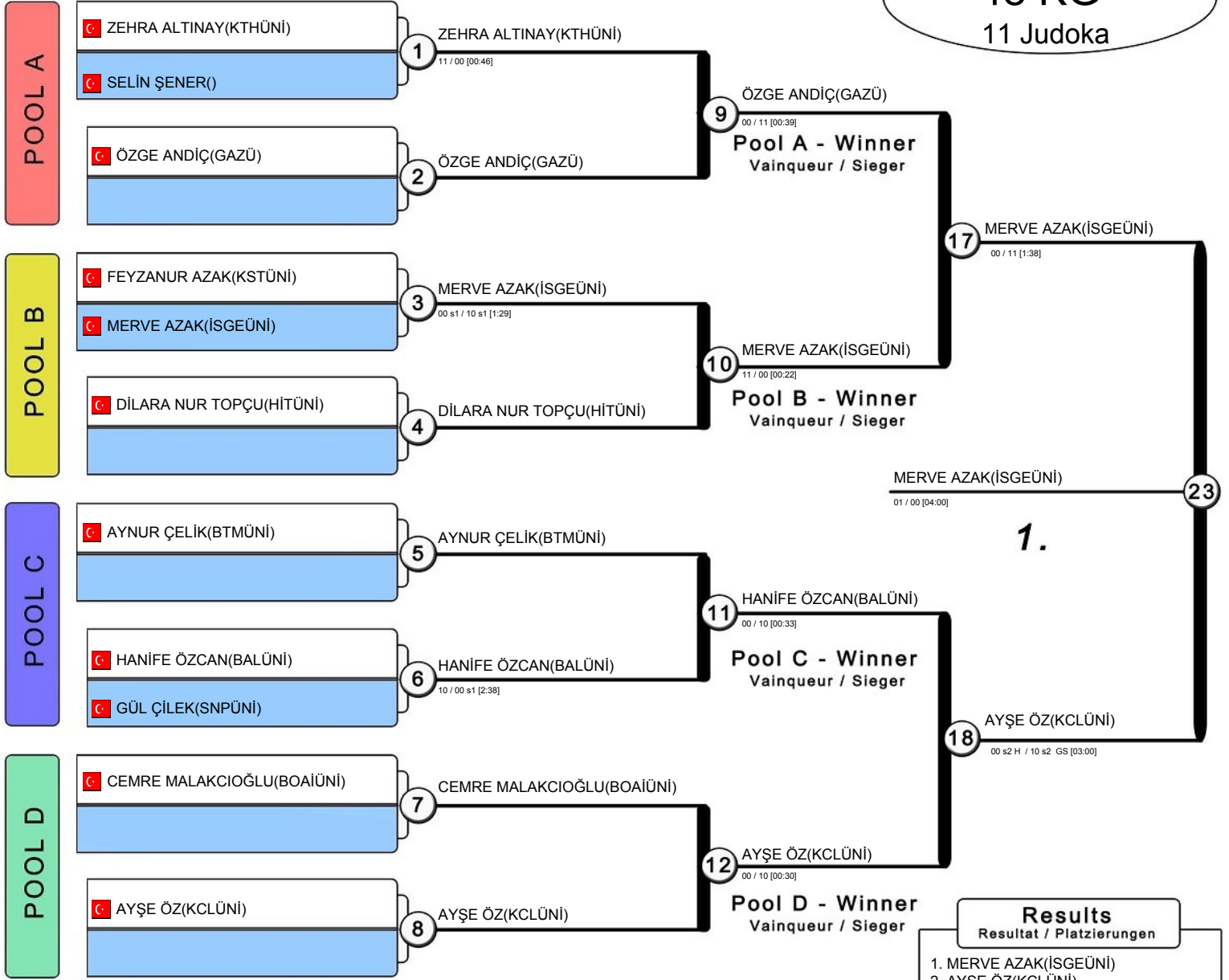



TÜRKİYE JUDO FEDERASYONU ve ÜNİVERSİTE SPORLARI FEDERASYONU

2022 ÜNİVERSİTELER ARASI TÜRKİYE JUDO ŞAMPİYONASI

14 - 15 MAYIS 2022 - AFYONKARAHİSAR

OPEN MEN KG 16 Judoka

POOL A

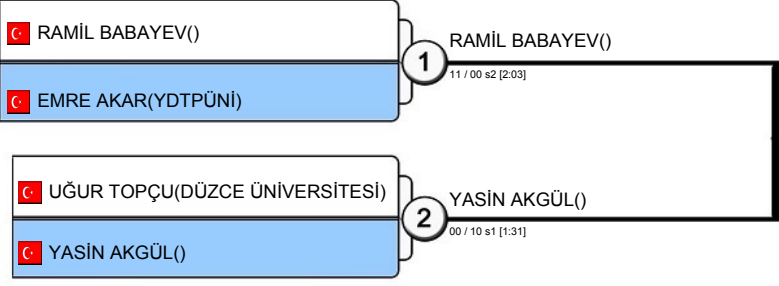

POOL B

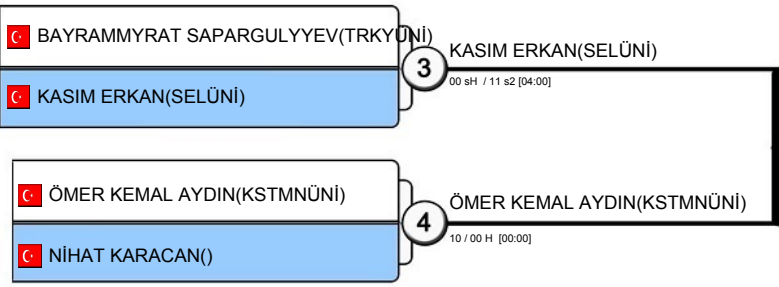

POOL C

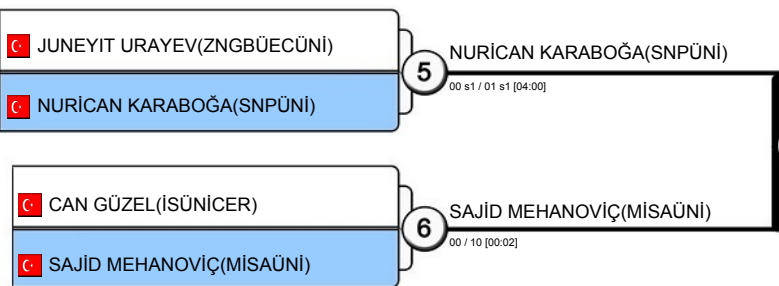

POOL D

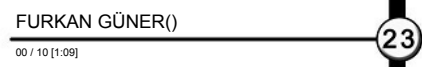
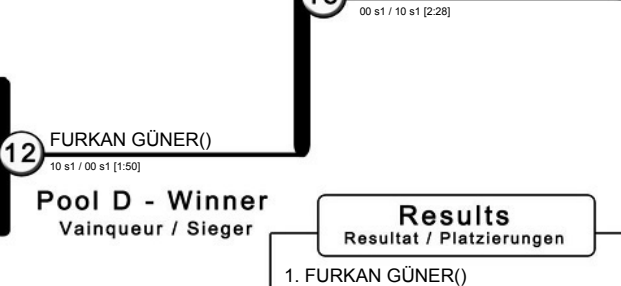
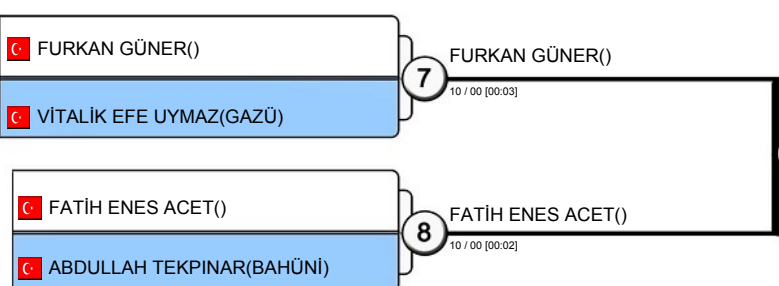

- Results**
Resultat / Platzierungen
1. FURKAN GÜNER()
 2. RAMİL BABAYEV()
 3. EMRE AKAR(YDTPÜNi)
 3. FATİH ENES ACET()
 5. SAJİD MEHANOVIÇ(MİSAÜNi)
 5. KASIM ERKAN(SELÜNi)
 7. BAYRAMMYRAT SAPARGULYYEV(TRKYÜNi)
 7. NURİCAN KARABOĞA(SNPÜNi)

Repechage / Trostrunde

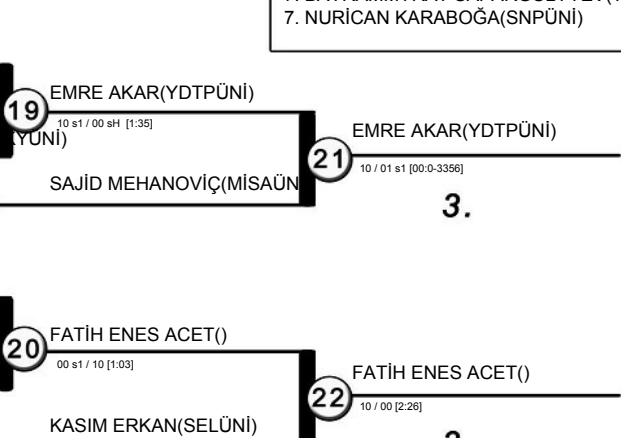
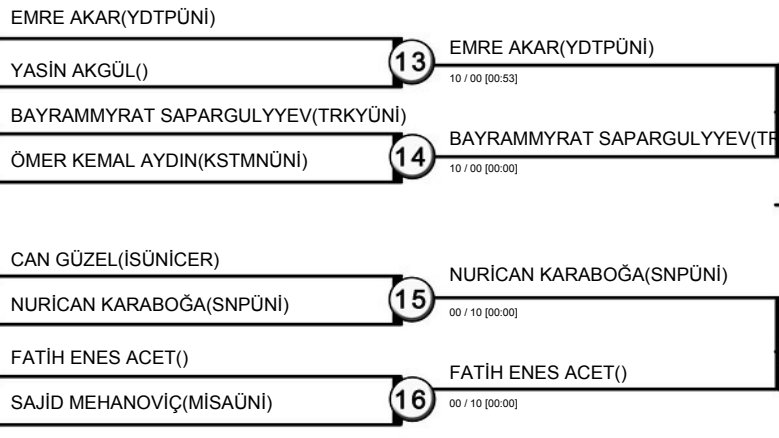



TÜRKİYE JUDO FEDERASYONU ve ÜNİVERSİTE SPORLARI FEDERASYONU

2022 ÜNİVERSİTELER ARASI TÜRKİYE JUDO ŞAMPİYONASI

14 - 15 MAYIS 2022 - AFYONKARAHİSAR

52 KG

10 Judoka

POOL A

ZELİHA CİNCİ(KSTÜNİ)

1

ZELİHA CİNCİ(KSTÜNİ)

GİZLEM DERİN(DİCÜNİ)

2

GİZLEM DERİN(DİCÜNİ)

ZELİHA CİNCİ(KSTÜNİ)

9

11 / 00 s2 [1:10]
Pool A - Winner
Vainqueur / Sieger

POOL B

BİLGE TANER(MARÜNİ)

3

BİLGE TANER(MARÜNİ)

SELVER ŞAHİN(DZCÜNİ)

4

ŞEYMA HACER YAĞLI(HİTÜNİ)

00 / 10 [00:19]

ŞEYMA HACER YAĞLI(HİTÜNİ)

10

00 / 11 [00:50]
Pool B - Winner
Vainqueur / Sieger

POOL C

FEYZA ERTOSUN(OMÜ)

5

FEYZA ERTOSUN(OMÜ)

01 s1 / 00 [04:00]

MELİKE KESKİNOĞLU(BOAİÜNİ)

AYŞE NUR SÜLÜN(KCLÜNİ)

11

00 / 11 [1:06]
Pool C - Winner
Vainqueur / Sieger

AYŞE NUR SÜLÜN(KCLÜNİ)

6

AYŞE NUR SÜLÜN(KCLÜNİ)

AYŞE NUR SÜLÜN(KCLÜNİ)

00 s2 / 10 s2 GS [07:37]

1.

POOL D

KADER DİVAN(BALÜNİ)

7

KADER DİVAN(BALÜNİ)

NEHİR GÜNEY(GAZÜ)

8

NEHİR GÜNEY(GAZÜ)

NEHİR GÜNEY(GAZÜ)

12

00 / 10 [00:20]
Pool D - Winner
Vainqueur / Sieger

AYŞE NUR SÜLÜN(KCLÜNİ)

18

10 / 00 [00:26]

Results

Resultat / Platzierungen

1. AYŞE NUR SÜLÜN(KCLÜNİ)
2. ZELİHA CİNCİ(KSTÜNİ)
3. NEHİR GÜNEY(GAZÜ)
3. KADER DİVAN(BALÜNİ)
5. GİZLEM DERİN(DİCÜNİ)
5. ŞEYMA HACER YAĞLI(HİTÜNİ)
7. BİLGE TANER(MARÜNİ)
7. FEYZA ERTOSUN(OMÜ)

Repechage / Trostrunde

GİZLEM DERİN(DİCÜNİ)

13

GİZLEM DERİN(DİCÜNİ)

SELVER ŞAHİN(DZCÜNİ)

14

BİLGE TANER(MARÜNİ)

00 / 10 [00:00]

BİLGE TANER(MARÜNİ)

GİZLEM DERİN(DİCÜNİ)

19

10 / 00 [00:53]

FEYZA ERTOSUN(OMÜ)

15

FEYZA ERTOSUN(OMÜ)

KADER DİVAN(BALÜNİ)

16

KADER DİVAN(BALÜNİ)

KADER DİVAN(BALÜNİ)

20

00 sH / 10 [2:04]

ŞEYMA HACER YAĞLI(HİTÜNİ)

KADER DİVAN(BALÜNİ)

22

10 / 00 [1:16]

3.

3.



TÜRKİYE JUDO FEDERASYONU ve ÜNİVERSİTE SPORLARI FEDERASYONU

2022 ÜNİVERSİTELER ARASI TÜRKİYE JUDO ŞAMPİYONASI

14 - 15 MAYIS 2022 - AFYONKARAHİSAR

57 KG

7 Judoka

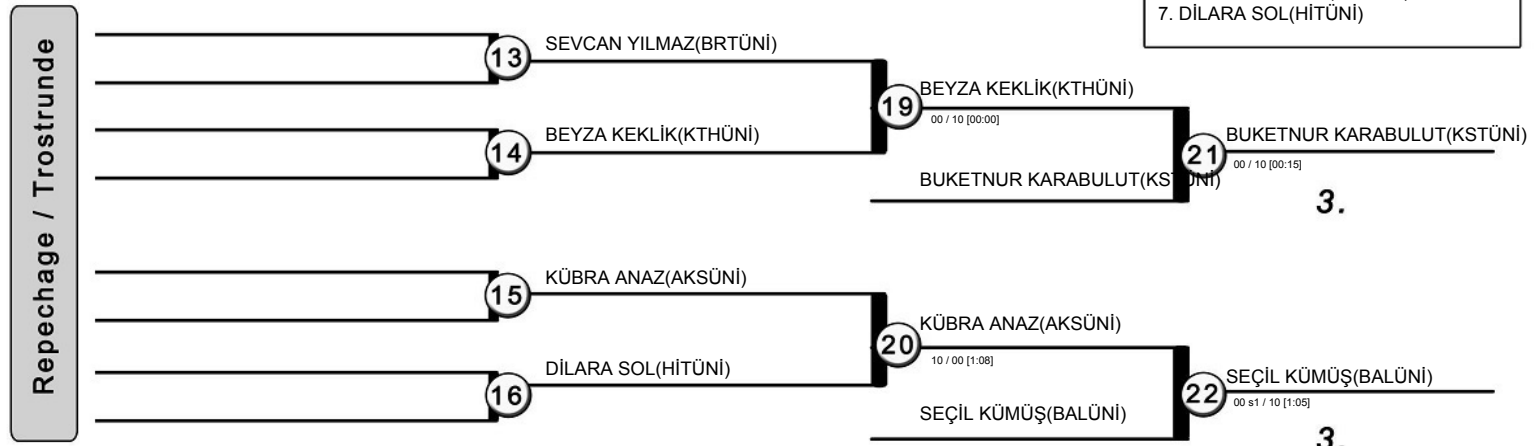
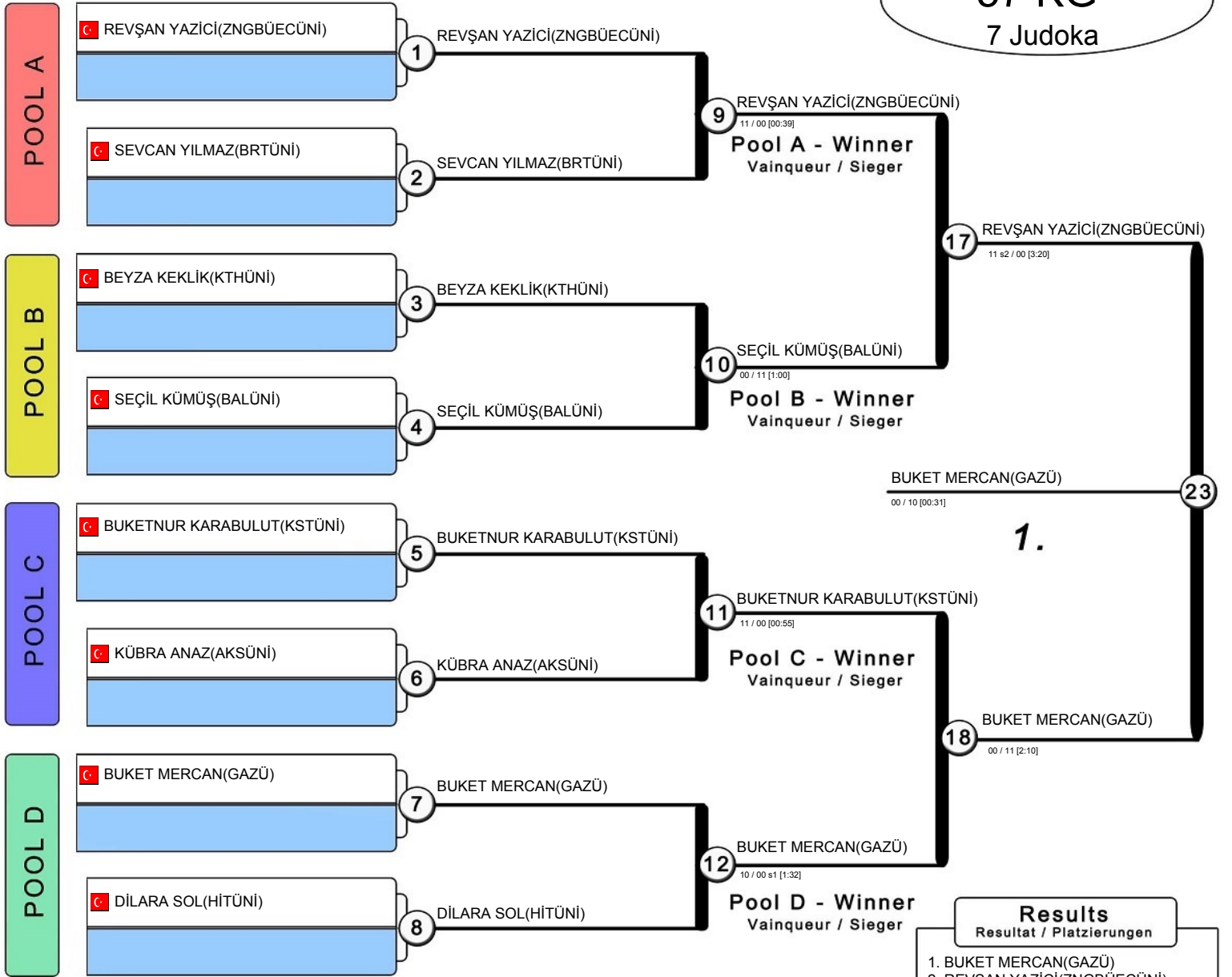



TÜRKİYE JUDO FEDERASYONU ve ÜNİVERSİTE SPORLARI FEDERASYONU

2022 ÜNİVERSİTELER ARASI TÜRKİYE JUDO ŞAMPİYONASI

14 - 15 MAYIS 2022 - AFYONKARAHİSAR

63 KG

8 Judoka

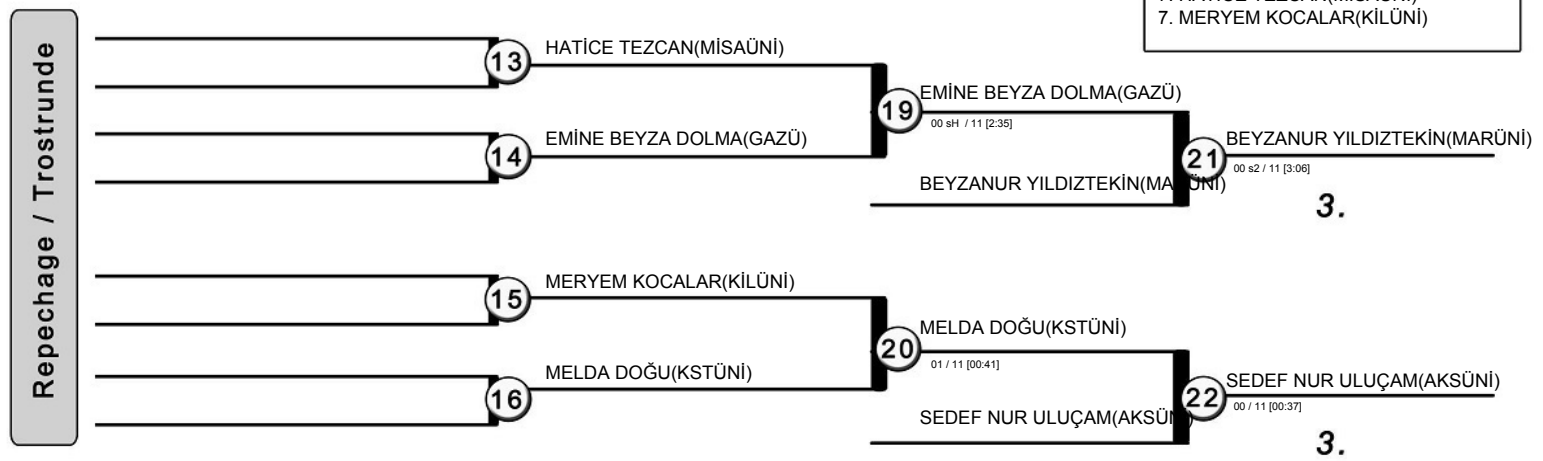
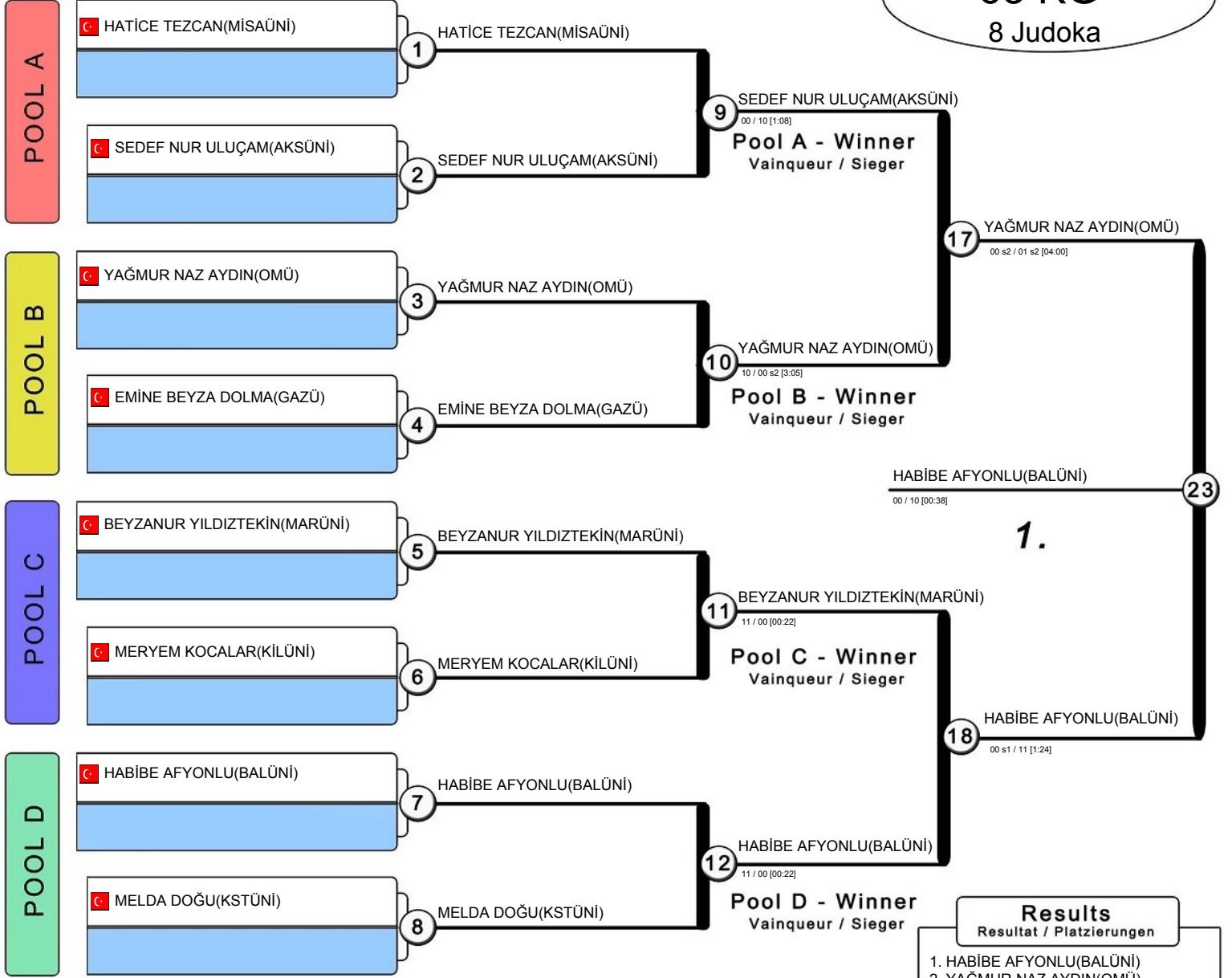



TÜRKİYE JUDO FEDERASYONU ve ÜNİVERSİTE SPORLARI FEDERASYONU

2022 ÜNİVERSİTELER ARASI TÜRKİYE JUDO ŞAMPİYONASI

14 - 15 MAYIS 2022 - AFYONKARAHİSAR

70 KG

6 Judoka

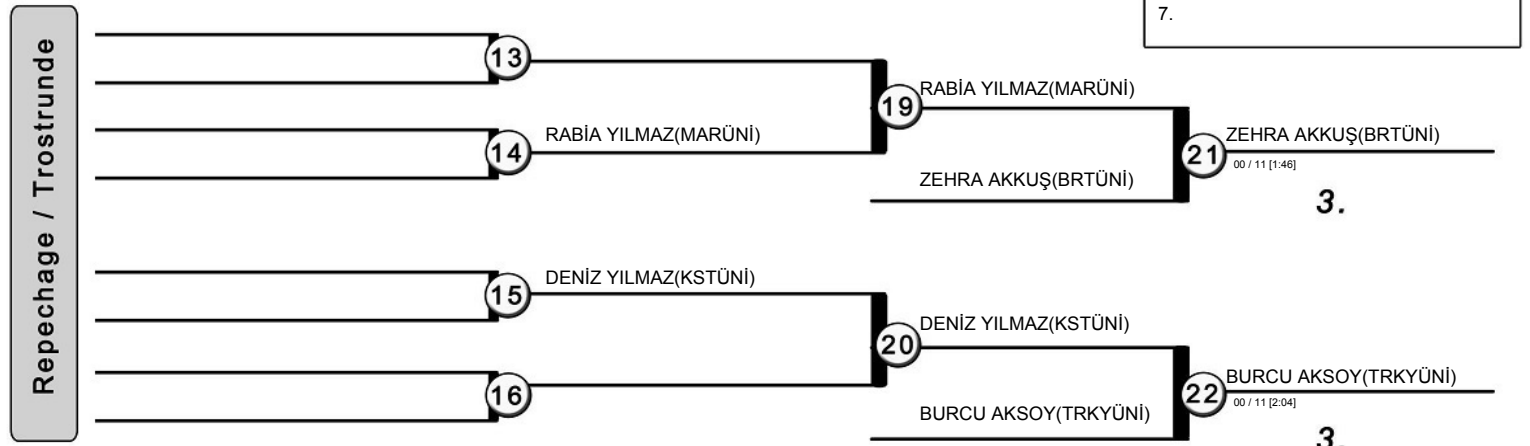
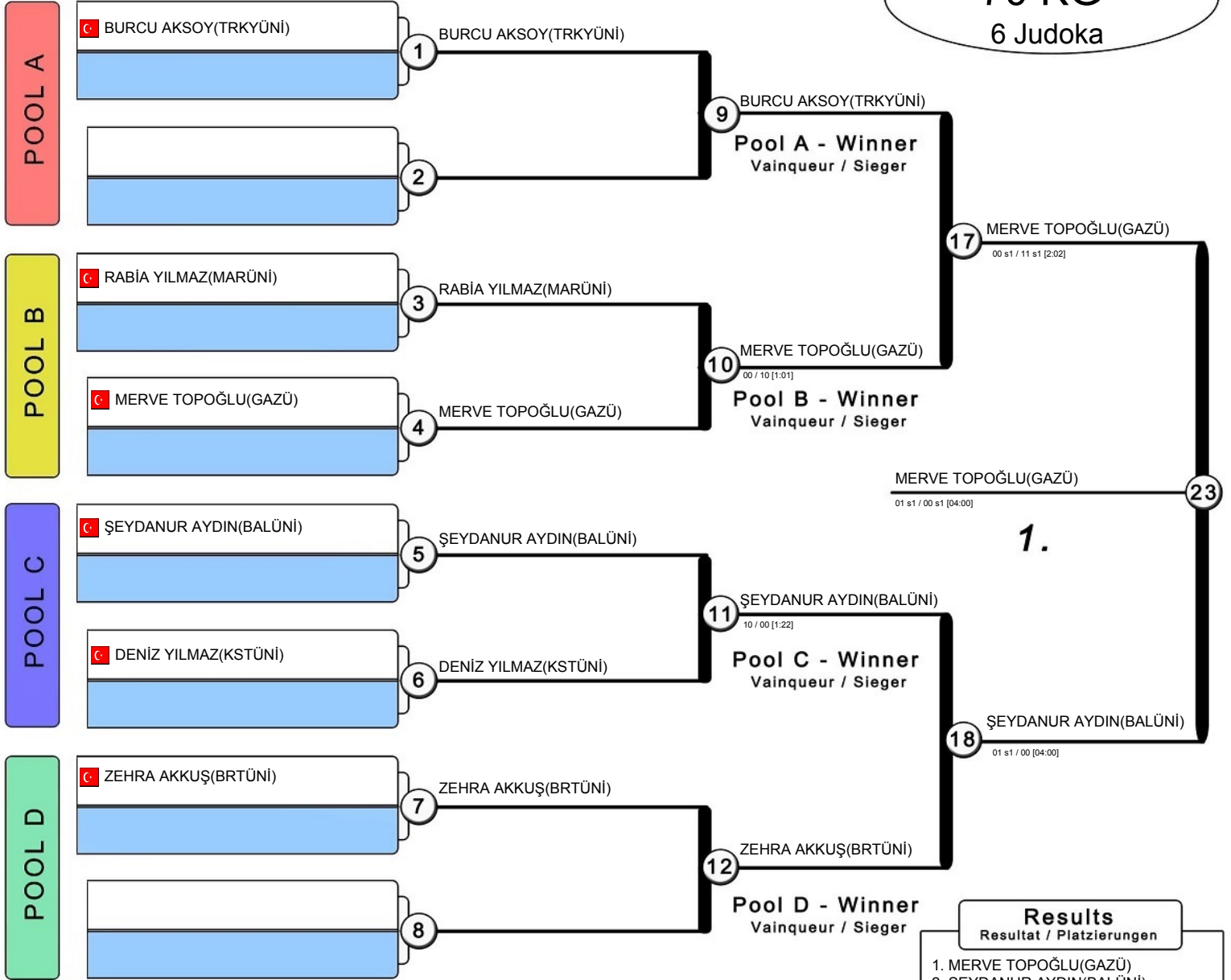



TÜRKİYE JUDO FEDERASYONU ve ÜNİVERSİTE SPORLARI FEDERASYONU

2022 ÜNİVERSİTELER ARASI TÜRKİYE JUDO ŞAMPİYONASI

14 - 15 MAYIS 2022 - AFYONKARAHİSAR

78 KG

8 Judoka

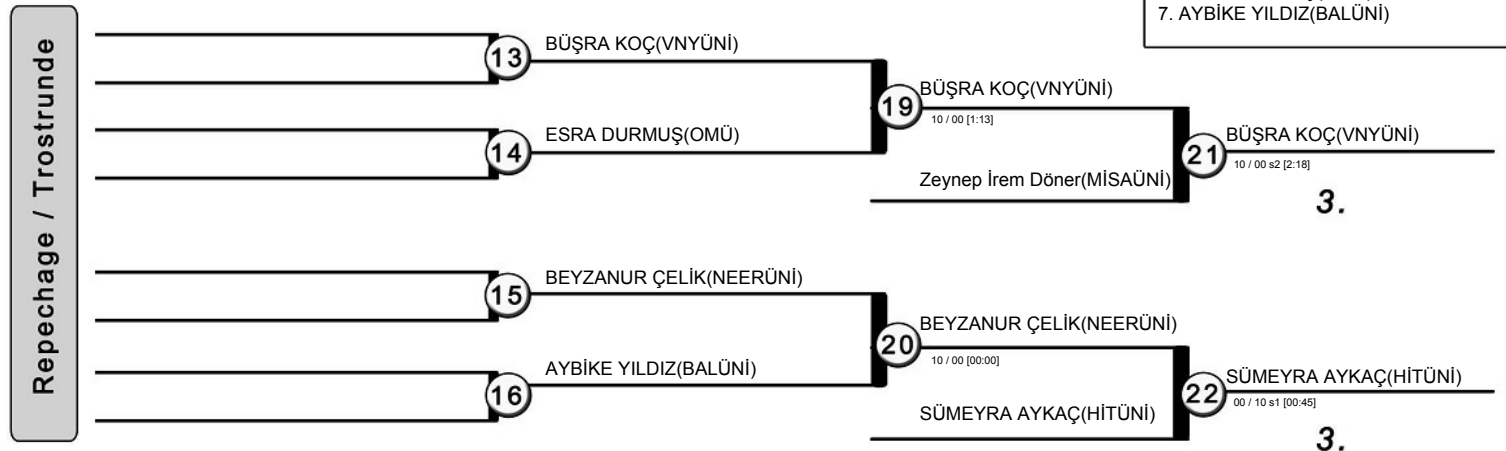
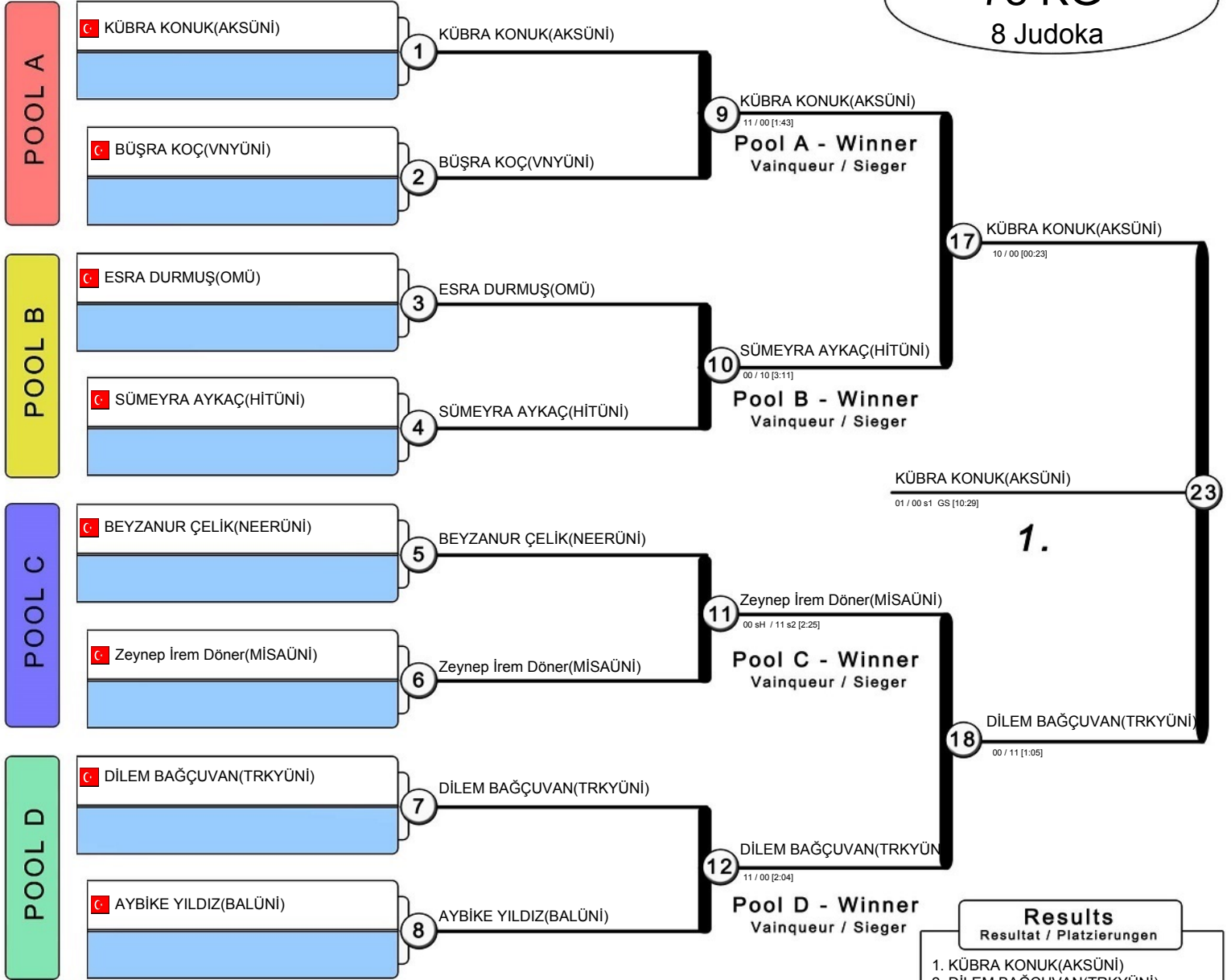



TÜRKİYE JUDO FEDERASYONU ve ÜNİVERSİTE SPORLARI FEDERASYONU

2022 ÜNİVERSİTELER ARASI TÜRKİYE JUDO ŞAMPİYONASI

14 - 15 MAYIS 2022 - AFYONKARAHİSAR

+78 KG
10 Judoka

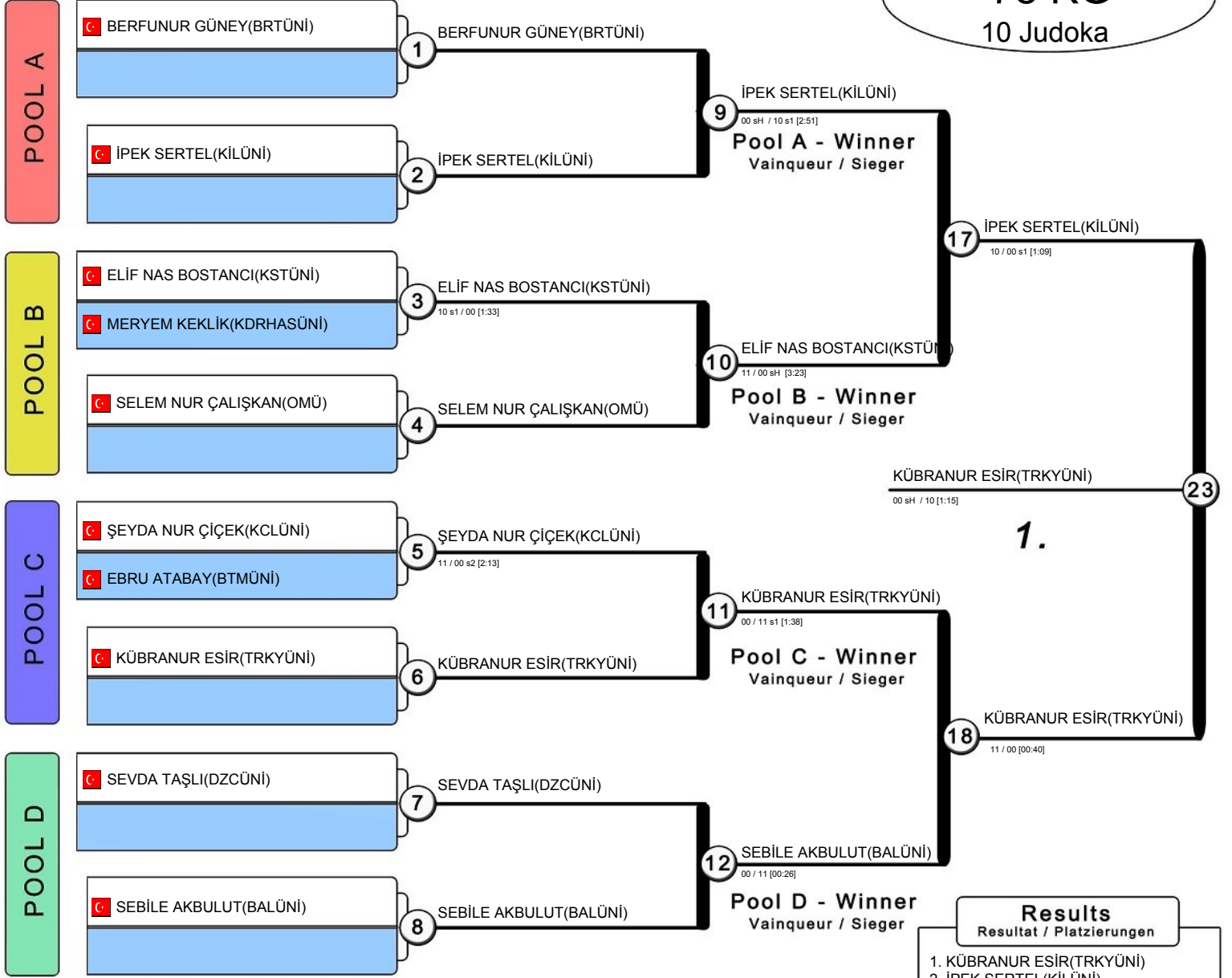

- Results**
Resultat / Platzierungen
1. KÜBRANUR ESİR(TRKYÜNi)
 2. İPEK SERTEL(KİLÜNi)
 3. SEBİLE AKBULUT(BALÜNi)
 3. ŞEYDA NUR ÇİÇEK(KCLÜNi)
 5. SELEM NUR ÇALIŞKAN(OMÜ)
 5. ELİF NAS BOSTANCI(KSTÜNi)
 7. BERFUNUR GÜNEY(BRTÜNi)
 7. SEVDA TAŞLI(DZCÜNi)

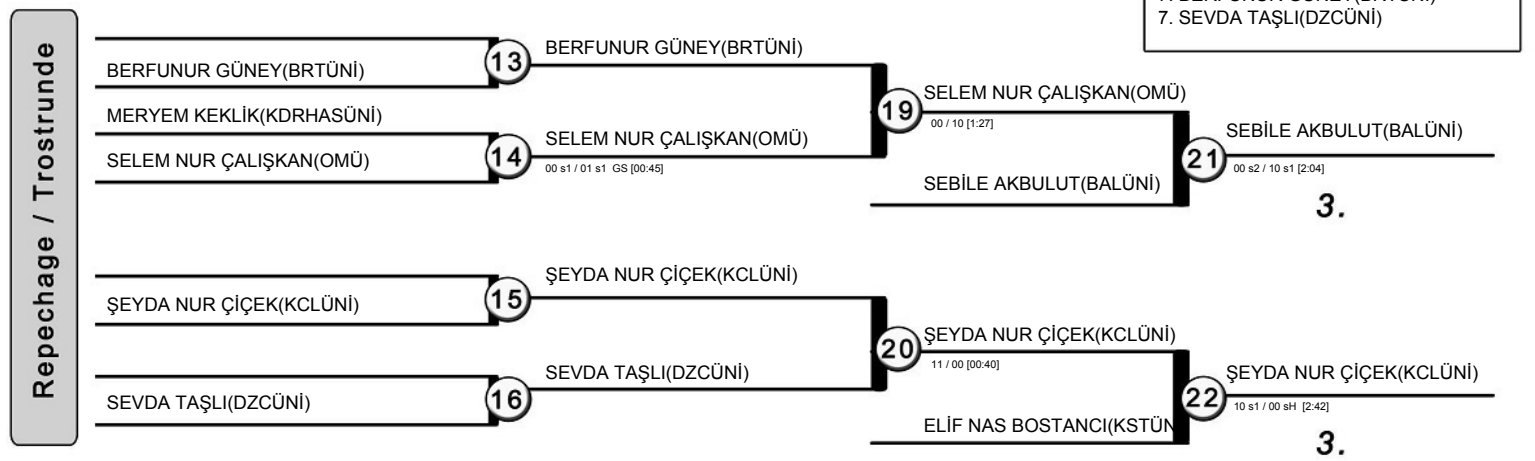



TÜRKİYE JUDO FEDERASYONU ve ÜNİVERSİTE SPORLARI FEDERASYONU

2022 ÜNİVERSİTELER ARASI TÜRKİYE JUDO ŞAMPİYONASI

14 - 15 MAYIS 2022 - AFYONKARAHİSAR

OPEN WOMEN KG

8 Judoka

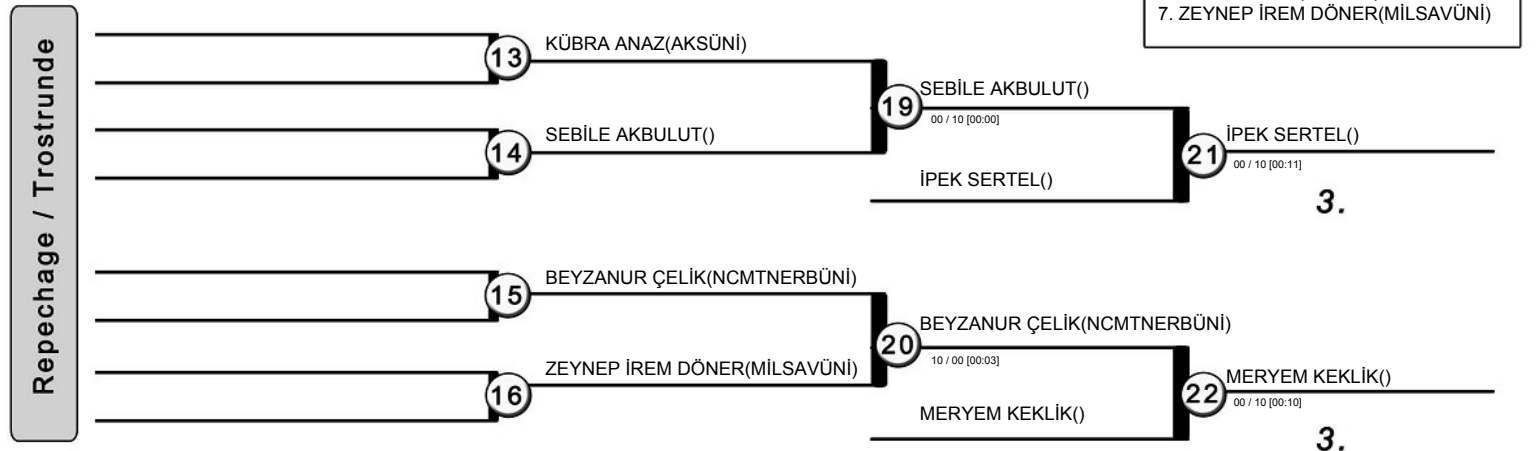
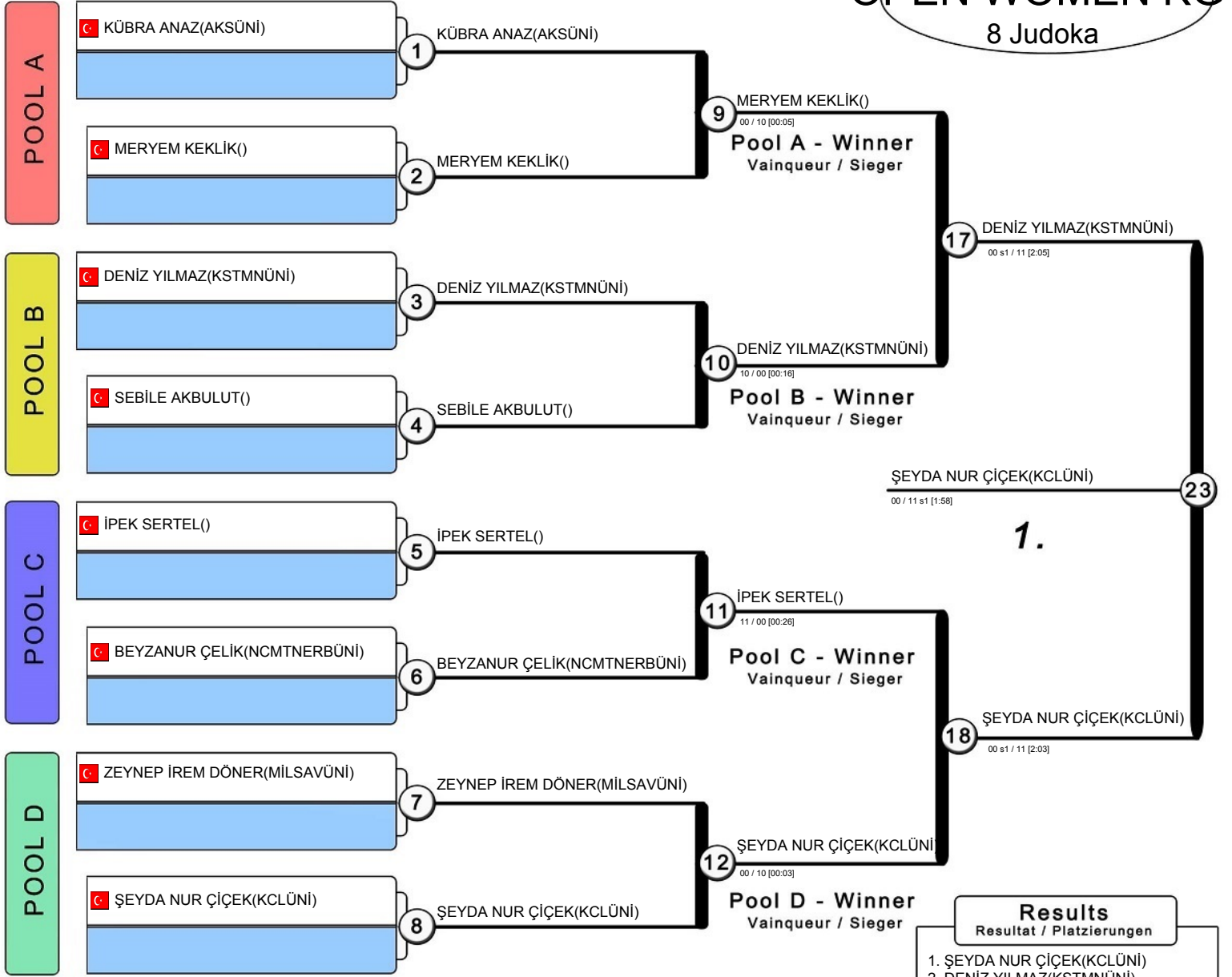



TÜRKİYE JUDO FEDERASYONU ve ÜNİVERSİTE SPORLARI FEDERASYONU

2022 ÜNİVERSİTELER ARASI TÜRKİYE JUDO ŞAMPİYONASI

14 - 15 MAYIS 2022 - AFYONKARAHİSAR

TEAM MIX KG

13 Judoka

