



TÜRKİYE JUDO FEDERASYONU ve OKUL SPORLARI DAİRE BAŞKANLIĞI

2025-2026 EĞİTİM VE ÖĞRETİM YILI JUDO KÜÇÜKLER GRUP BİRİNCİLİĞİ
SİİRT 04-05 NİSAN 2026

Katılan Bölge Sayısı	15
Kadın Sporcu Sayısı	57
Erkek Sporcu Sayısı	69
Toplam Müsabaka Sayısı	228
Oynanan Müsabaka Sayısı	169
Ippon	92
Wazari	105
Yuko	110
Shido	79
Hansakumake	1
GS Müsabaka Sayısı	13
GS Toplam Süresi	20 Dakika 14 Saniye
Toplam Müsabakaların Süresi	183 Dakika 20 Saniye

Teknik Kurul Başkanı
Deniz ŞİLLİ

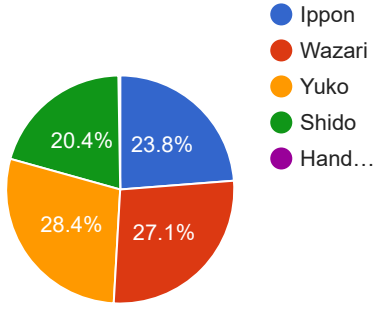
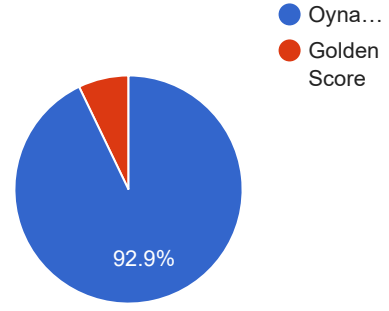
Puanlar**Müsabaka Sayısı**



TÜRKİYE JUDO FEDERASYONU ve OKUL SPORLARI DAİRE BAŞKANLIĞI

2025-2026 EĞİTİM VE ÖĞRETİM YILI JUDO KÜÇÜKLER GRUP BİRİNCİLİĞİ

SIIRT 04-05 NİSAN 2026

Erkekler

Süre Oranları

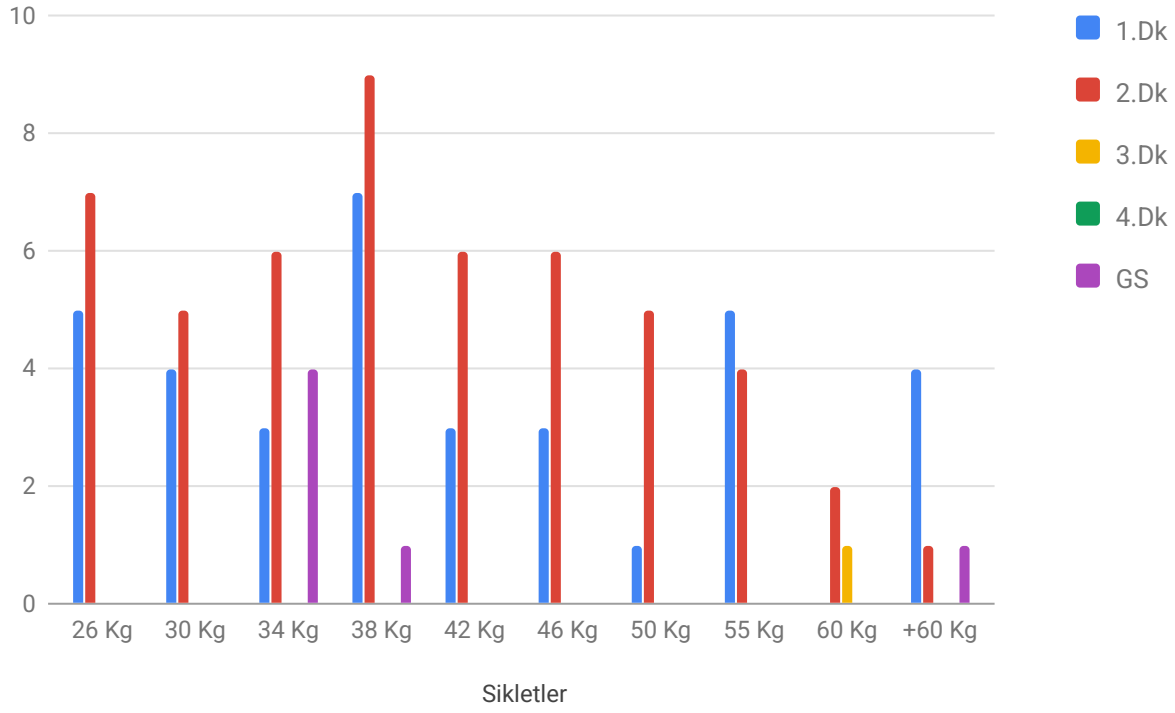

Bayanlar

Süre Oranları

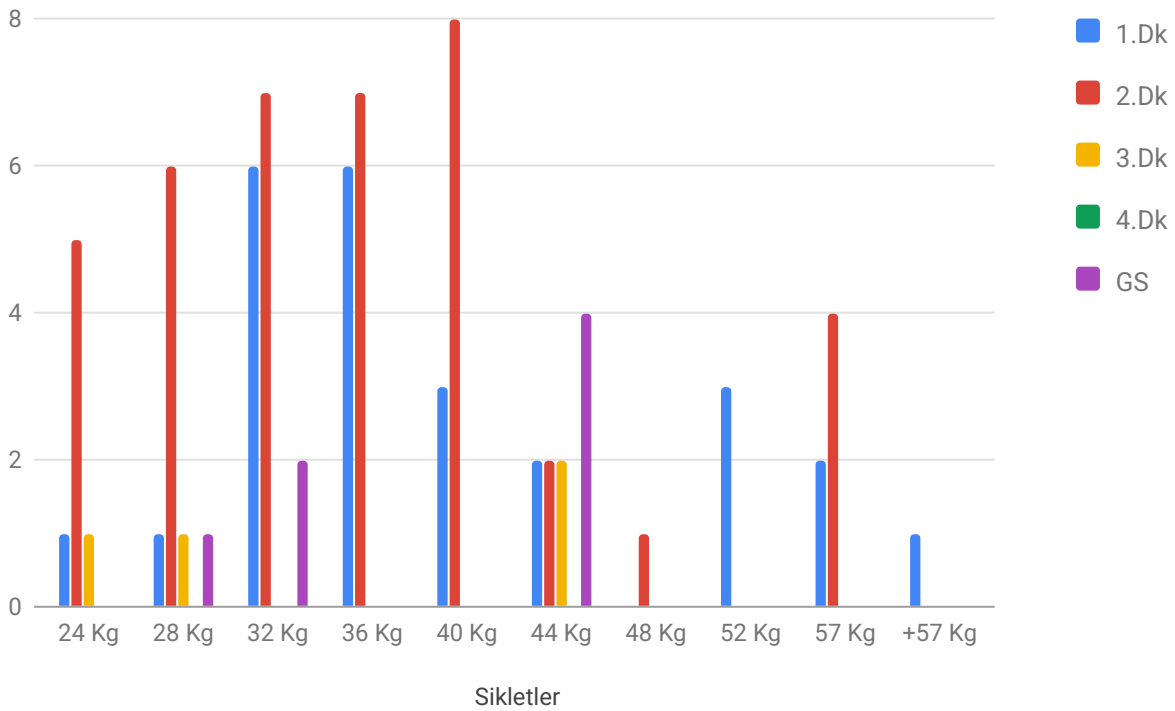



TÜRKİYE JUDO FEDERASYONU ve OKUL SPORLARI DAİRE BAŞKANLIĞI

2025-2026 EĞİTİM VE ÖĞRETİM YILI JUDO KÜÇÜKLER GRUP BİRİNCİLİĞİ
SİİRT 04-05 NİSAN 2026

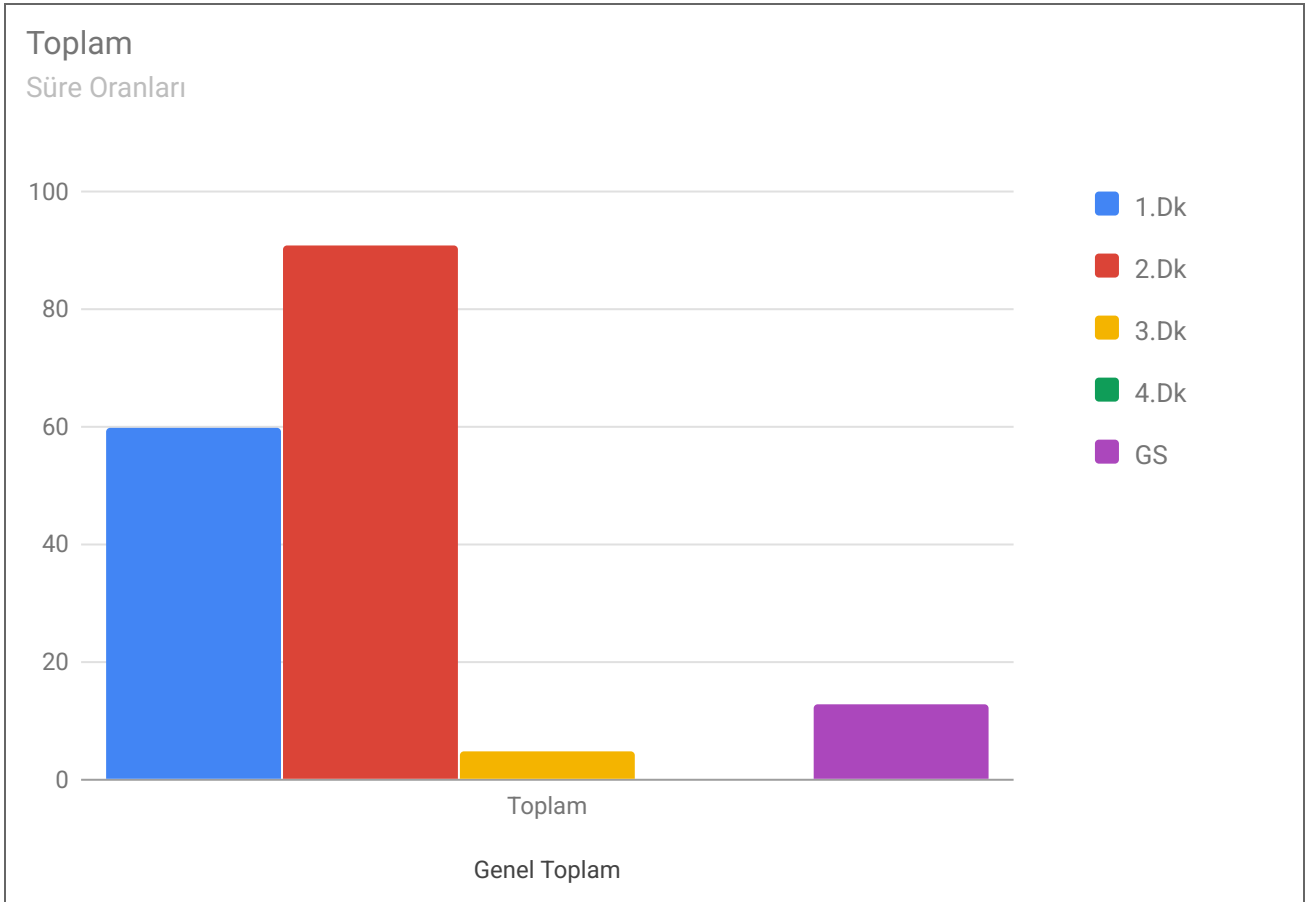
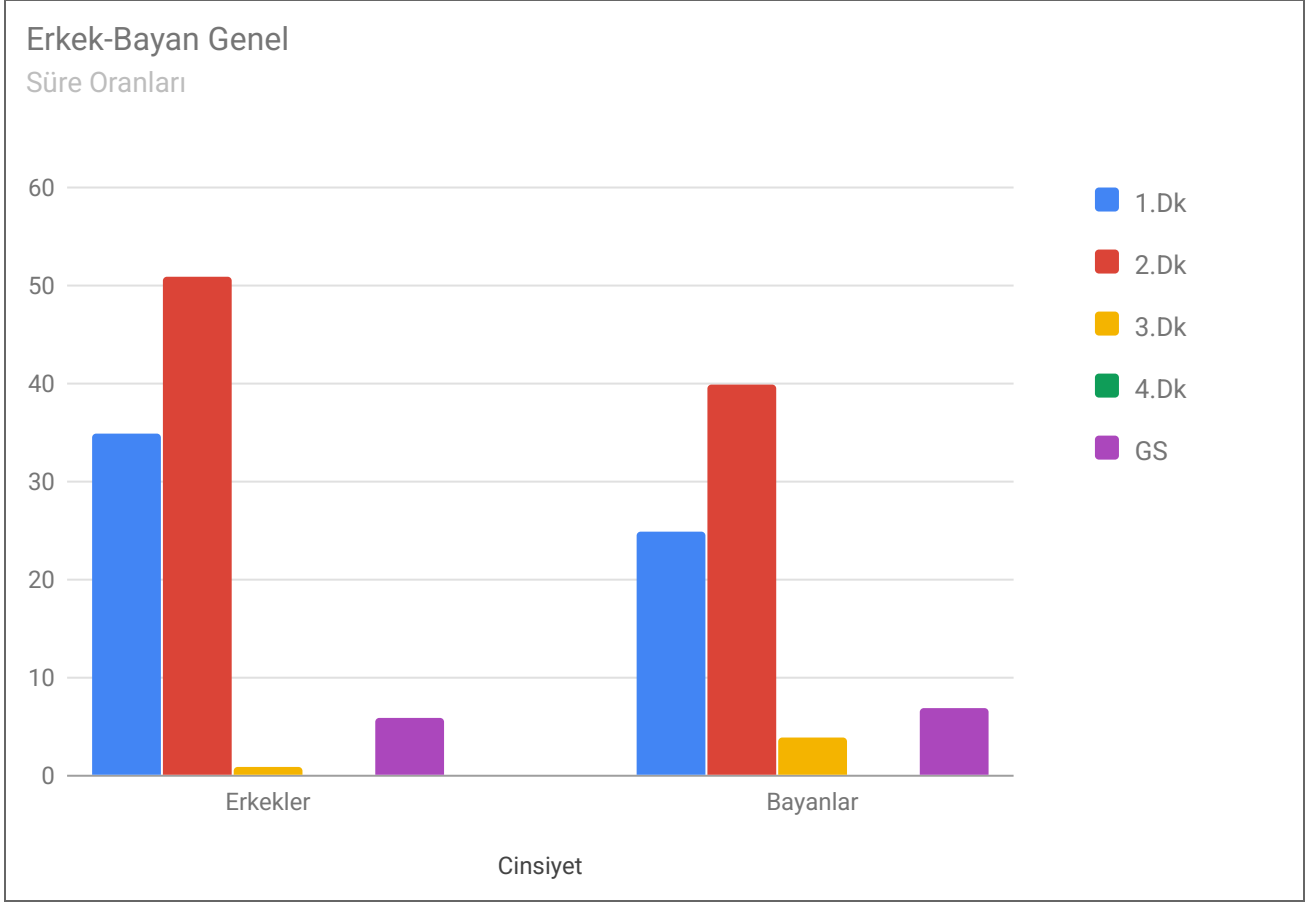



TÜRKİYE JUDO FEDERASYONU ve OKUL SPORLARI DAİRE BAŞKANLIĞI

2025-2026 EĞİTİM VE ÖĞRETİM YILI JUDO KÜÇÜKLER GRUP BİRİNCİLİĞİ

04-05 NİSAN 2026 - SİİRT

26 KG

9 Judoka

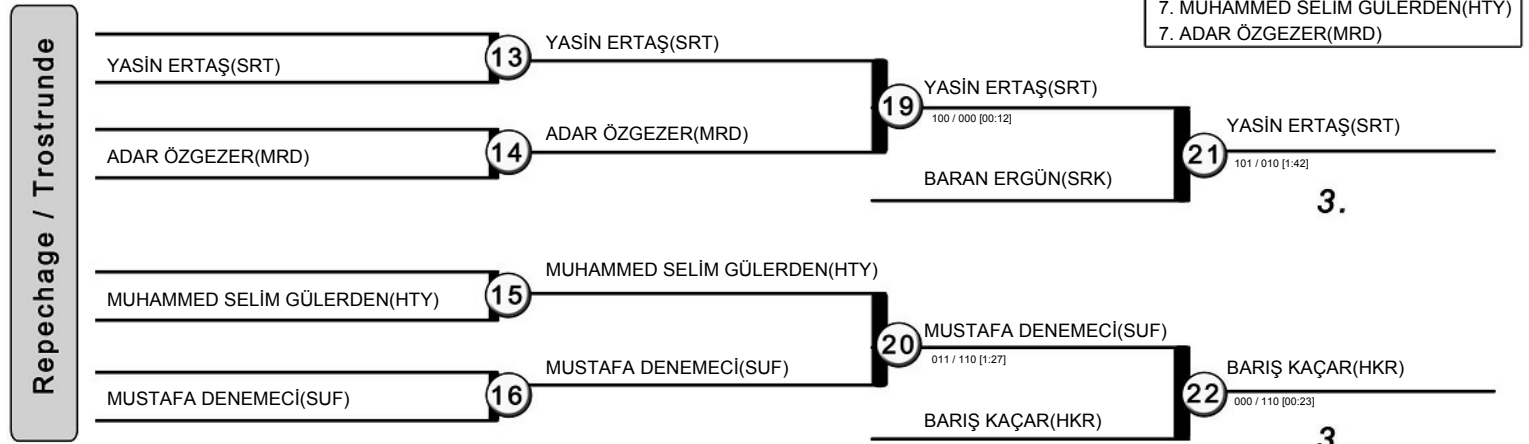
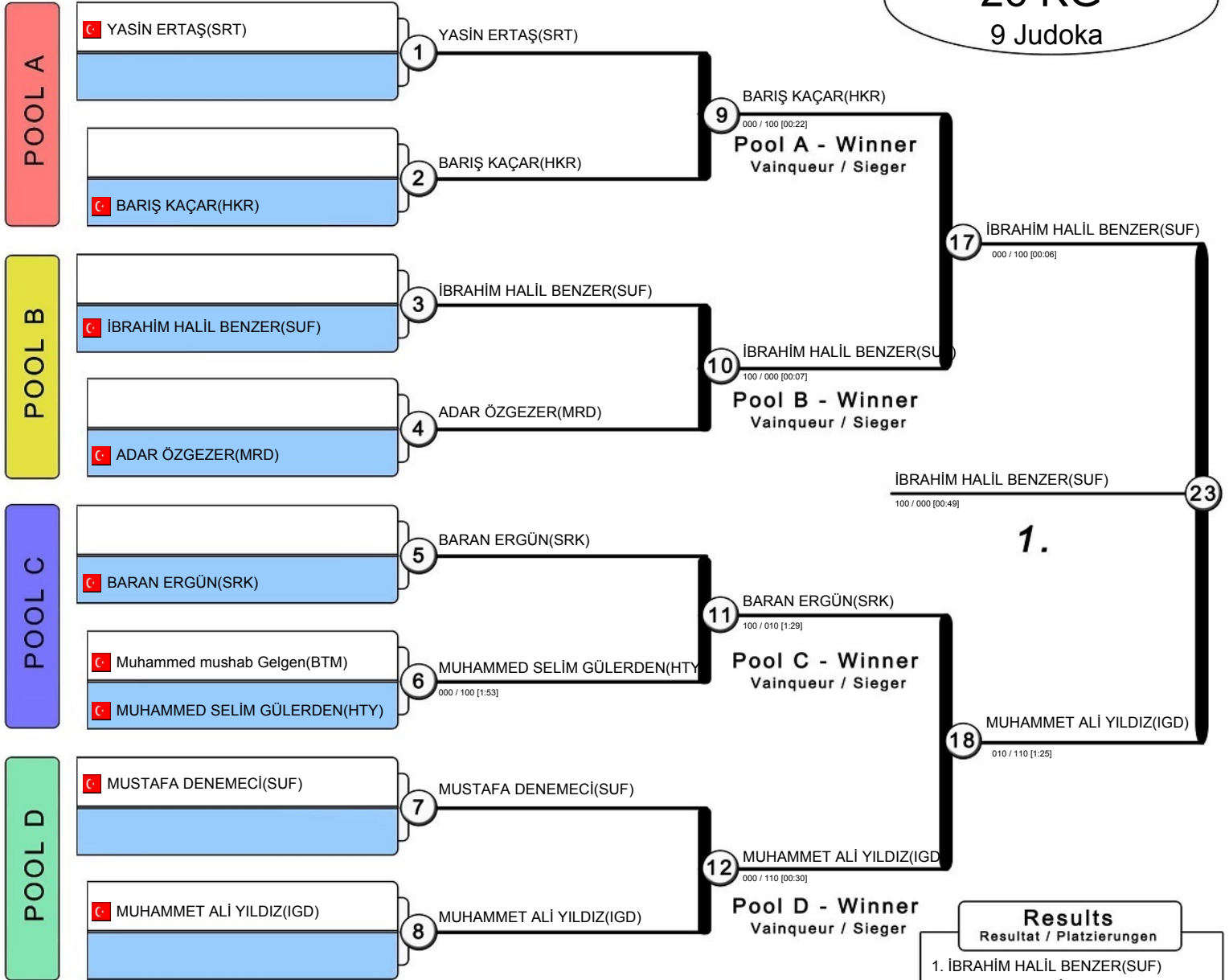



TÜRKİYE JUDO FEDERASYONU ve OKUL SPORLARI DAİRE BAŞKANLIĞI

2025-2026 EĞİTİM VE ÖĞRETİM YILI JUDO KÜÇÜKLER GRUP BİRİNCİLİĞİ

04-05 NİSAN 2026 - SİİRT

30 KG

7 Judoka

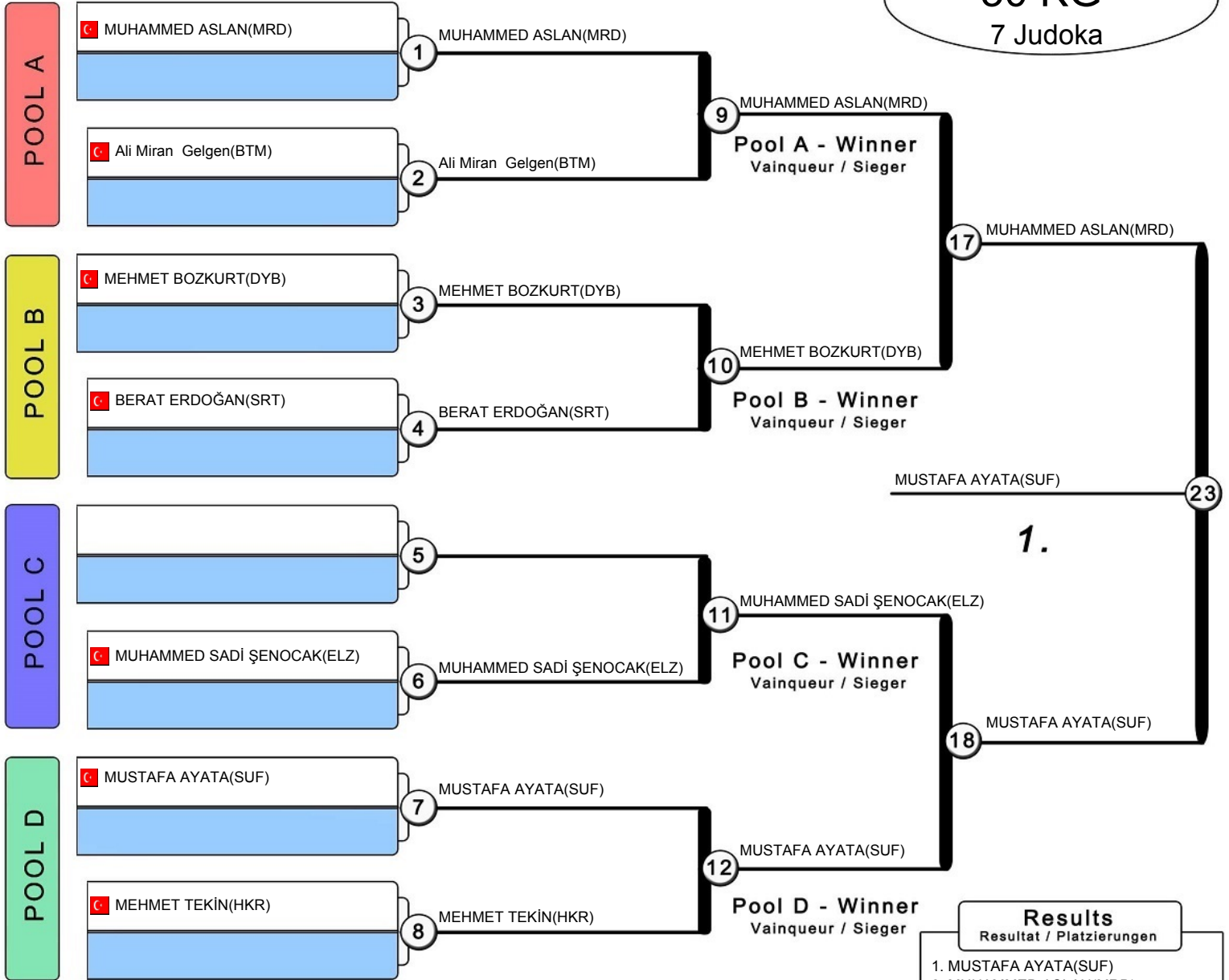

- Results**
Resultat / Platzierungen
1. MUSTAFA AYATA(SUF)
 2. MUHAMMED ASLAN(MRD)
 3. MEHMET TEKİN(HKR)
 3. Ali Miran Gelgen(BTM)
 5. MUHAMMED SADI ŞENOCAK(ELZ)
 5. MEHMET BOZKURT(DYB)
 7. BERAT ERDOĞAN(SRT)

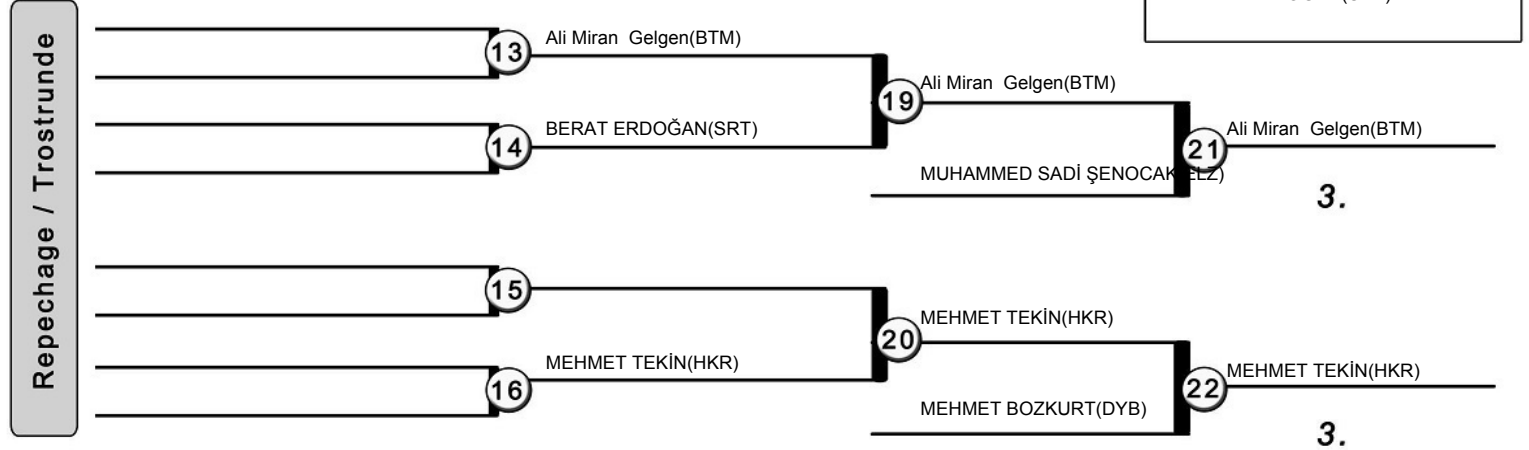



TÜRKİYE JUDO FEDERASYONU ve OKUL SPORLARI DAİRE BAŞKANLIĞI

2025-2026 EĞİTİM VE ÖĞRETİM YILI JUDO KÜÇÜKLER GRUP BİRİNCİLİĞİ

04-05 NİSAN 2026 - SİİRT

34 KG

9 Judoka

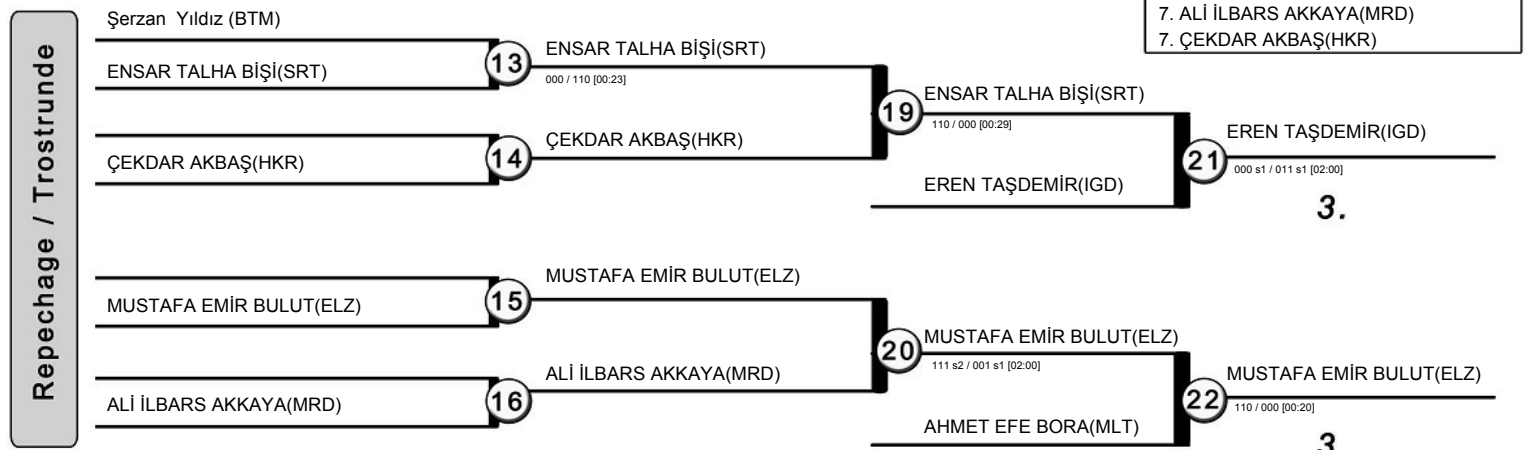
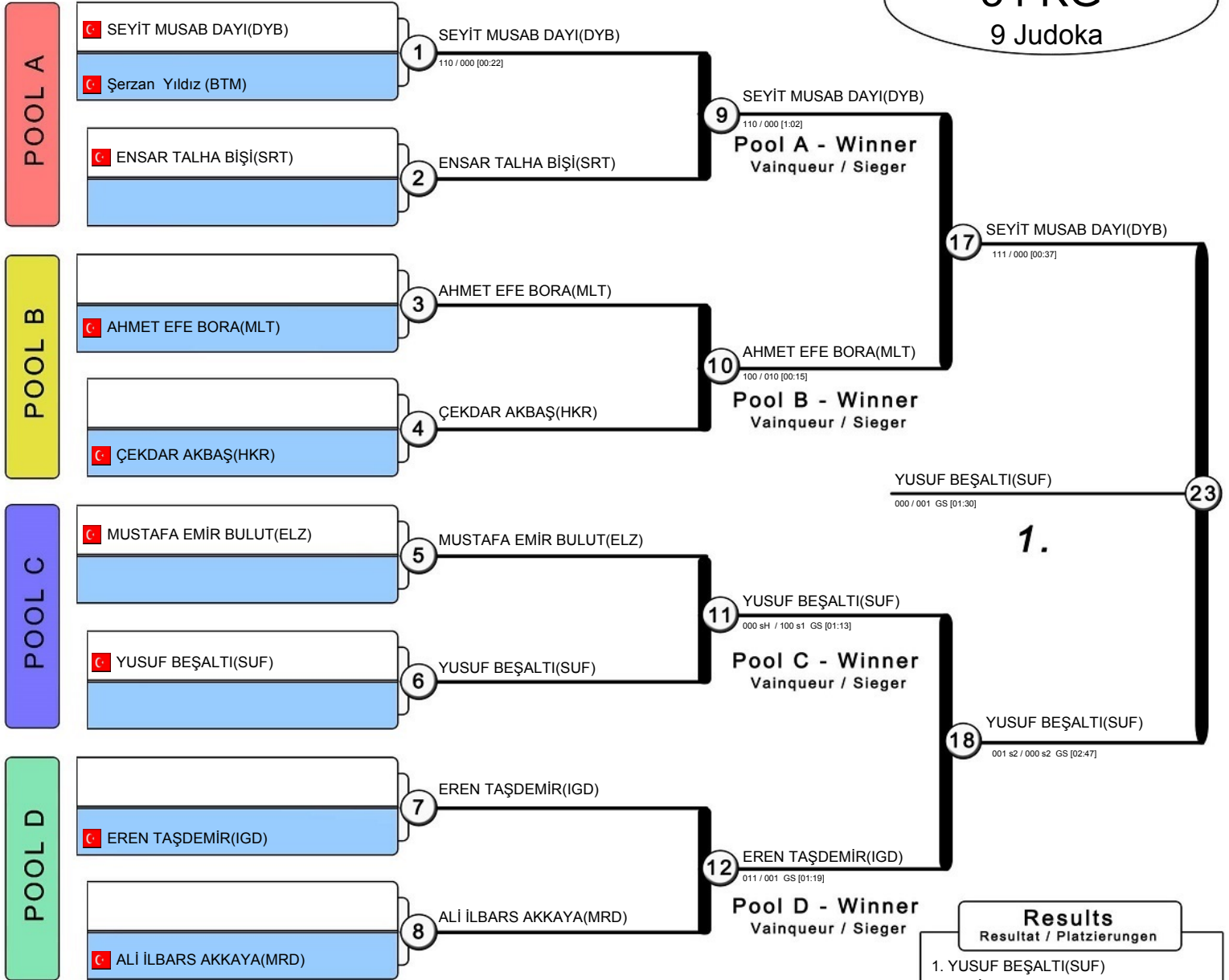



TÜRKİYE JUDO FEDERASYONU ve OKUL SPORLARI DAİRE BAŞKANLIĞI

2025-2026 EĞİTİM VE ÖĞRETİM YILI JUDO KÜÇÜKLER GRUP BİRİNCİLİĞİ

04-05 NİSAN 2026 - SİİRT

38 KG

12 Judoka

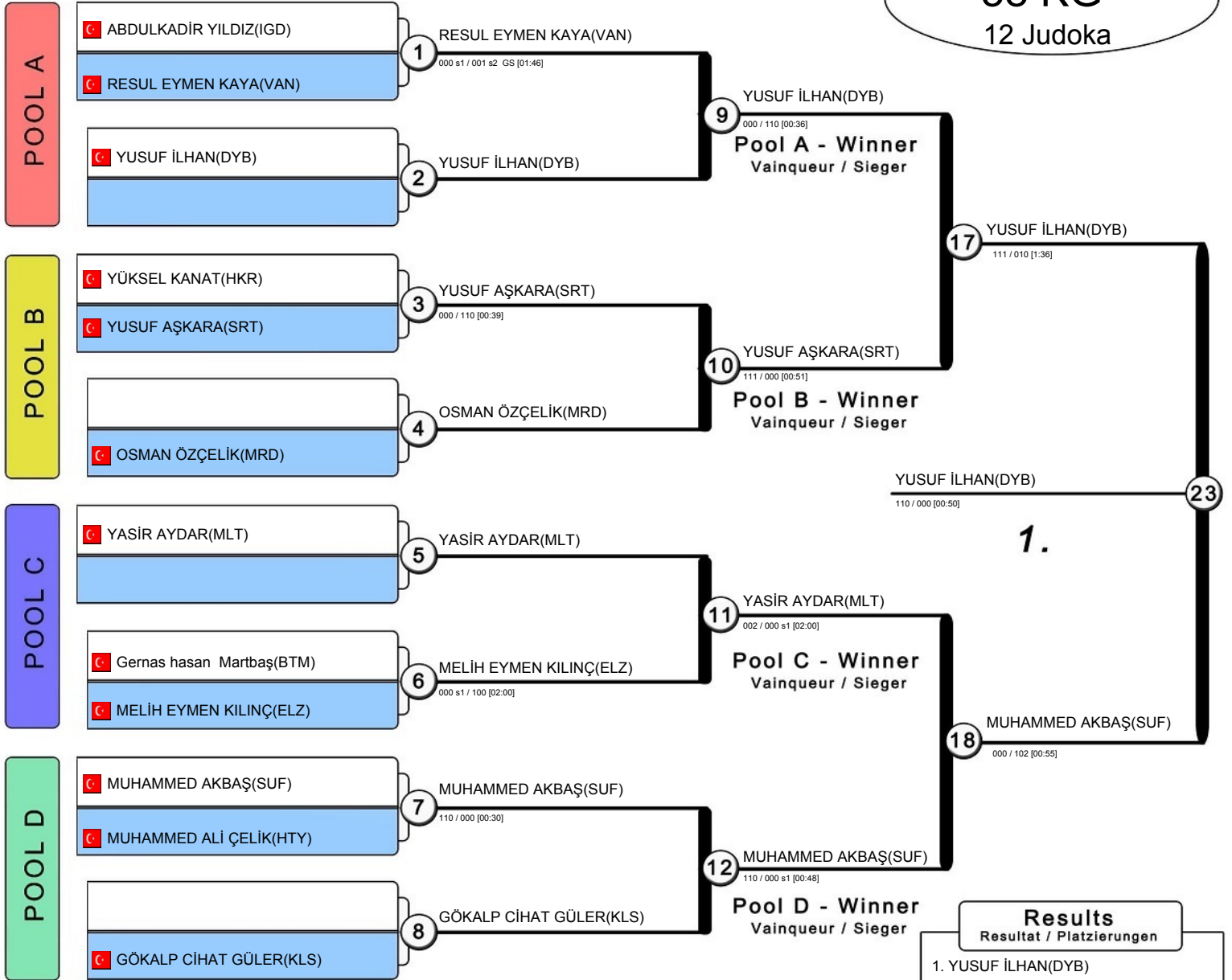

Results	
Resultat / Platzierungen	
1.	YUSUF İLHAN(DYB)
2.	MUHAMMED AKBAŞ(SUF)
3.	GÖKALP CİHAT GÜLER(KLS)
3.	RESUL EYMEN KAYA(VAN)
5.	YASİR AYDAR(MLT)
5.	YUSUF AŞKARA(SRT)
7.	MELİH EYMEN KILINÇ(ELZ)
7.	OSMAN ÖZÇELİK(MRD)

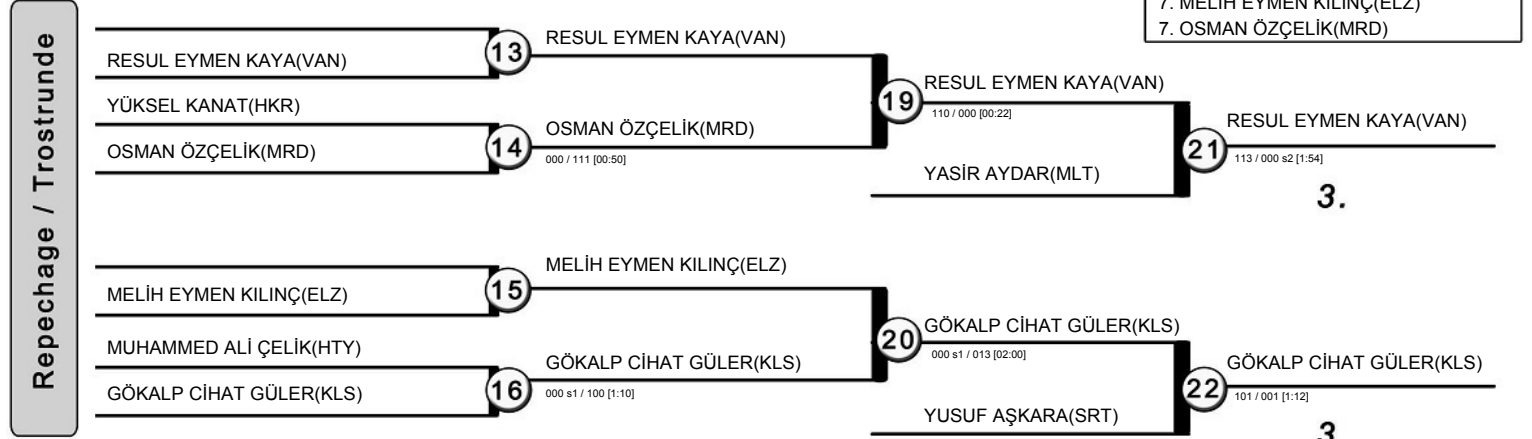



TÜRKİYE JUDO FEDERASYONU ve OKUL SPORLARI DAİRE BAŞKANLIĞI

2025-2026 EĞİTİM VE ÖĞRETİM YILI JUDO KÜÇÜKLER GRUP BİRİNCİLİĞİ

04-05 NİSAN 2026 - SİİRT

42 KG
7 Judoka

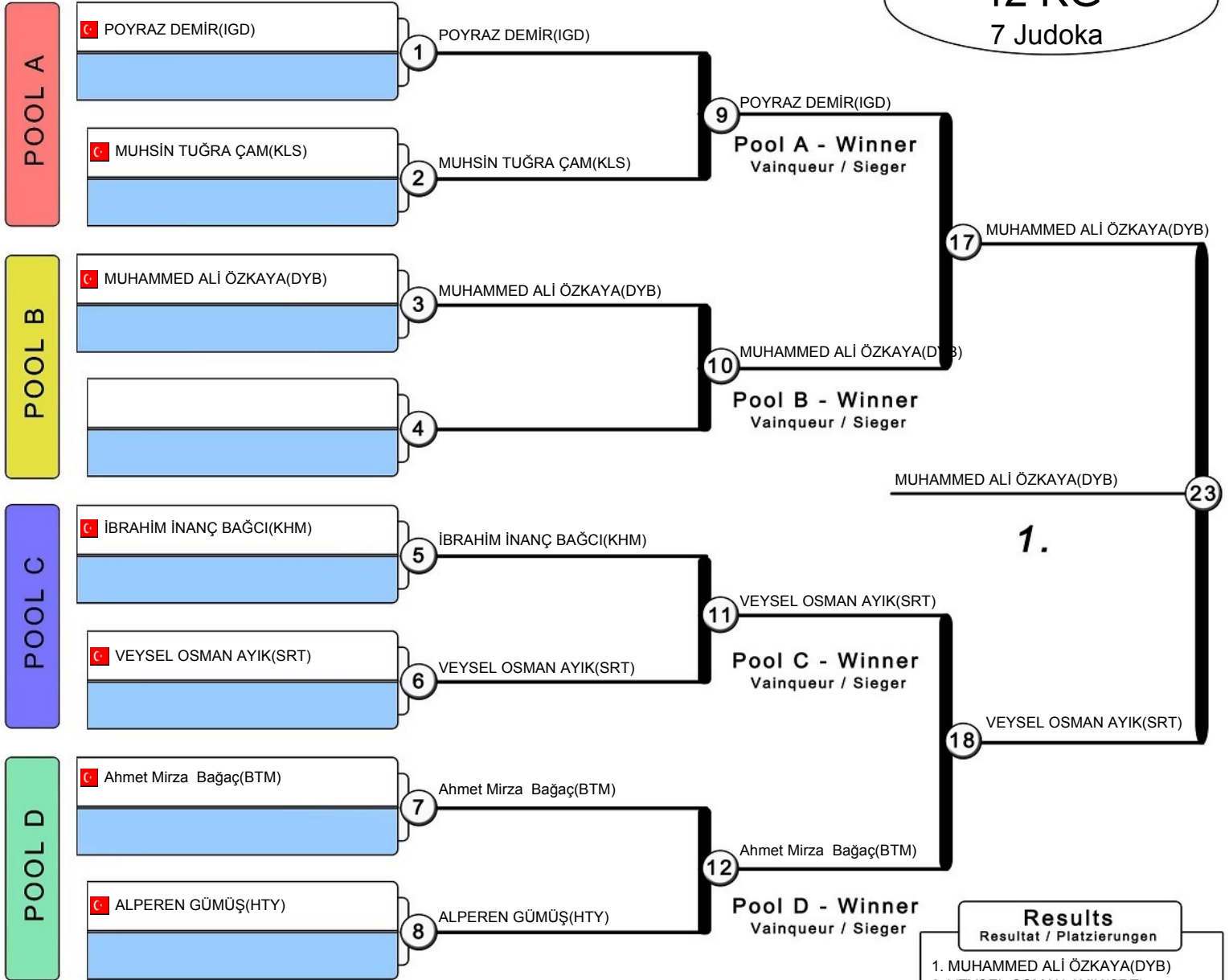

Results
Resultat / Platzierungen
1. MUHAMMED ALİ ÖZKAYA(DYB)
2. VEYSEL OSMAN AYIK(SRT)
3. POYRAZ DEMİR(IGD)
3. Ahmet Mirza Bağaç(BTM)
5. MUHSİN TUĞRA ÇAM(KLS)
5. İBRAHİM İNANÇ BAĞCI(KHM)
7. ALPEREN GÜMÜŞ(HTY)

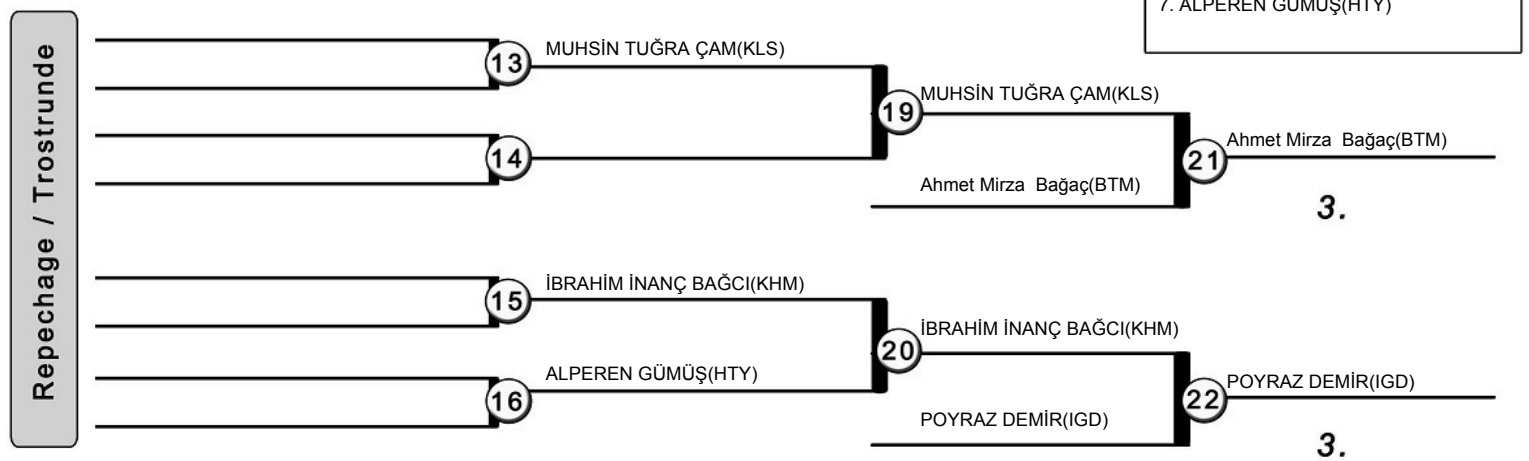



TÜRKİYE JUDO FEDERASYONU ve OKUL SPORLARI DAİRE BAŞKANLIĞI

2025-2026 EĞİTİM VE ÖĞRETİM YILI JUDO KÜÇÜKLER GRUP BİRİNCİLİĞİ

04-05 NİSAN 2026 - SİİRT

46 KG

7 Judoka

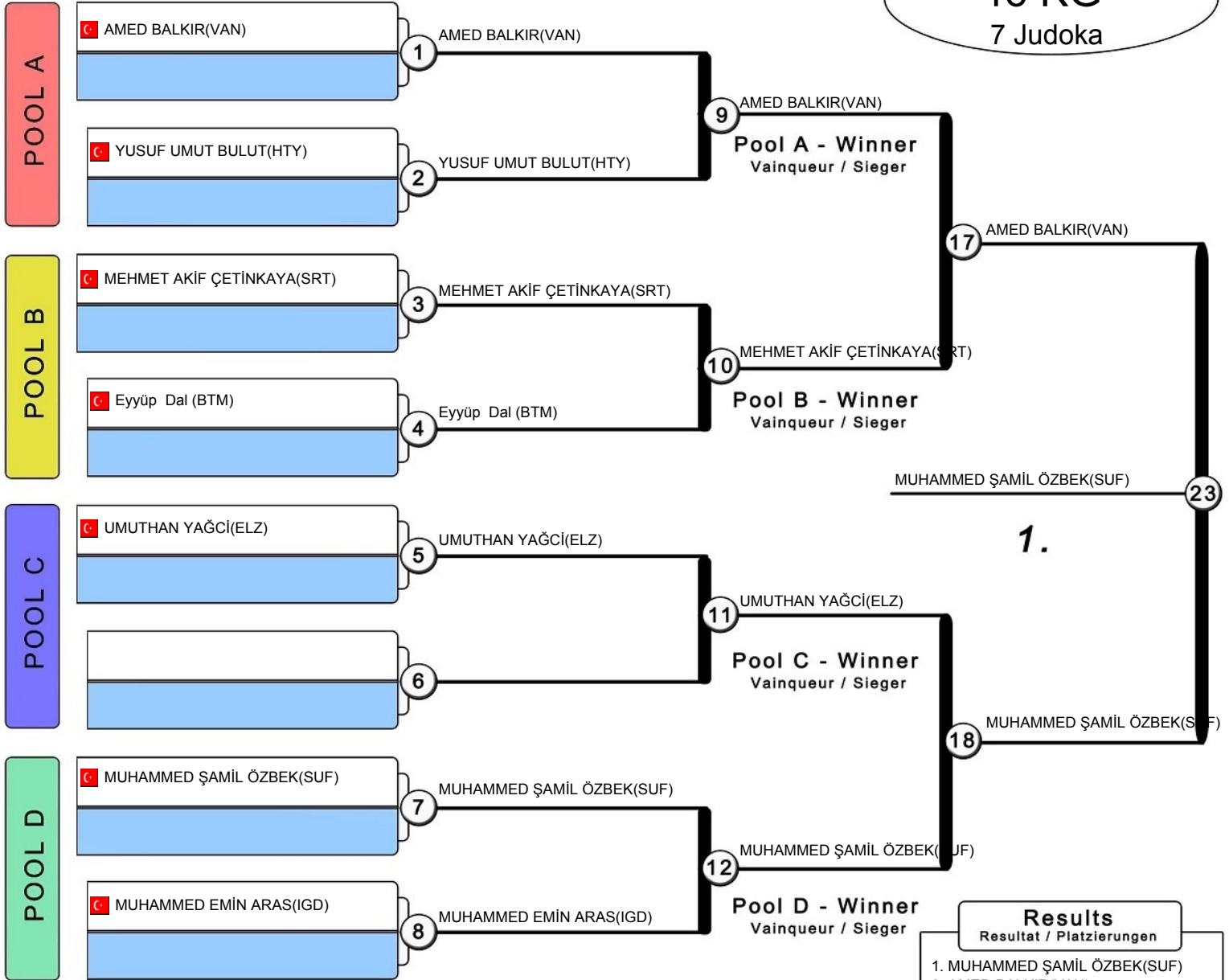

Results
Resultat / Platzierungen
1. MUHAMMED ŞAMİL ÖZBEK(SUF)
2. AMED BALKIR(VAN)
3. MUHAMMED EMİN ARAS(IGD)
3. UMUTHAN YAĞCI(ELZ)
5. YUSUF UMUT BULUT(HTY)
5. MEHMET AKİF ÇETİNKAYA(SRT)
7. Eyyüp Dal (BTM)

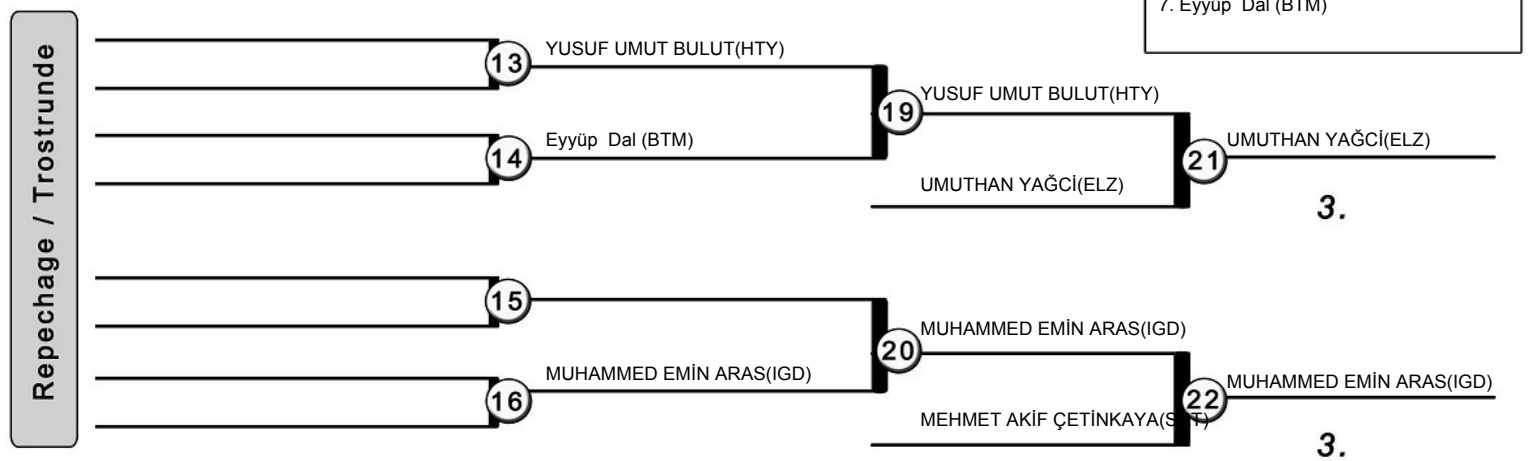



TÜRKİYE JUDO FEDERASYONU ve OKUL SPORLARI DAİRE BAŞKANLIĞI
2025-2026 EĞİTİM VE ÖĞRETİM YILI JUDO KÜÇÜKLER GRUP BİRİNCİLİĞİ
04-05 NİSAN 2026 - SİİRT

50 KG
4 Judoka

		1	2	3	4	Wins	
1	🇹🇷 EYMEN ASLAN(VAN)		0	0	0	0 ⁰	
2	🇹🇷 SERHAT ALTAY(SRT)	1 ¹⁰		0	0	1 ¹⁰	
3	🇹🇷 İBRAHİM FIRAT HİCRİ(SUF)	1 ¹⁰	1 ¹⁰		1 ¹⁰	3 ³⁰	
4	🇹🇷 MUSTAFA YUSUFCAN ALTUN(IGD)	1 ¹⁰	1 ¹⁰	0		2 ²⁰	

EYMEN ASLAN(VAN)	1	SERHAT ALTAY(SRT)	000 / 110 [00:20]
SERHAT ALTAY(SRT)			
İBRAHİM FIRAT HİCRİ(SUF)	2	İBRAHİM FIRAT HİCRİ(SUF)	112 / 001 s1 [02:00]
MUSTAFA YUSUFCAN ALTUN(IGD)			
EYMEN ASLAN(VAN)	3	İBRAHİM FIRAT HİCRİ(SUF)	000 / 100 [00:22]
İBRAHİM FIRAT HİCRİ(SUF)			
SERHAT ALTAY(SRT)	4	MUSTAFA YUSUFCAN ALTUN(IGD)	000 / 100 [00:14]
MUSTAFA YUSUFCAN ALTUN(IGD)			
EYMEN ASLAN(VAN)	5	MUSTAFA YUSUFCAN ALTUN(IGD)	000 / 110 [00:21]
MUSTAFA YUSUFCAN ALTUN(IGD)			
SERHAT ALTAY(SRT)	6	İBRAHİM FIRAT HİCRİ(SUF)	000 / 100 [00:06]
İBRAHİM FIRAT HİCRİ(SUF)			

Results

Resultat / Platzierungen

- İBRAHİM FIRAT HİCRİ(SUF)
- MUSTAFA YUSUFCAN ALTUN(IGD)
- SERHAT ALTAY(SRT)
- EYMEN ASLAN(VAN)



TÜRKİYE JUDO FEDERASYONU ve OKUL SPORLARI DAİRE BAŞKANLIĞI

2025-2026 EĞİTİM VE ÖĞRETİM YILI JUDO KÜÇÜKLER GRUP BİRİNCİLİĞİ

04-05 NİSAN 2026 - SİİRT

55 KG

7 Judoka

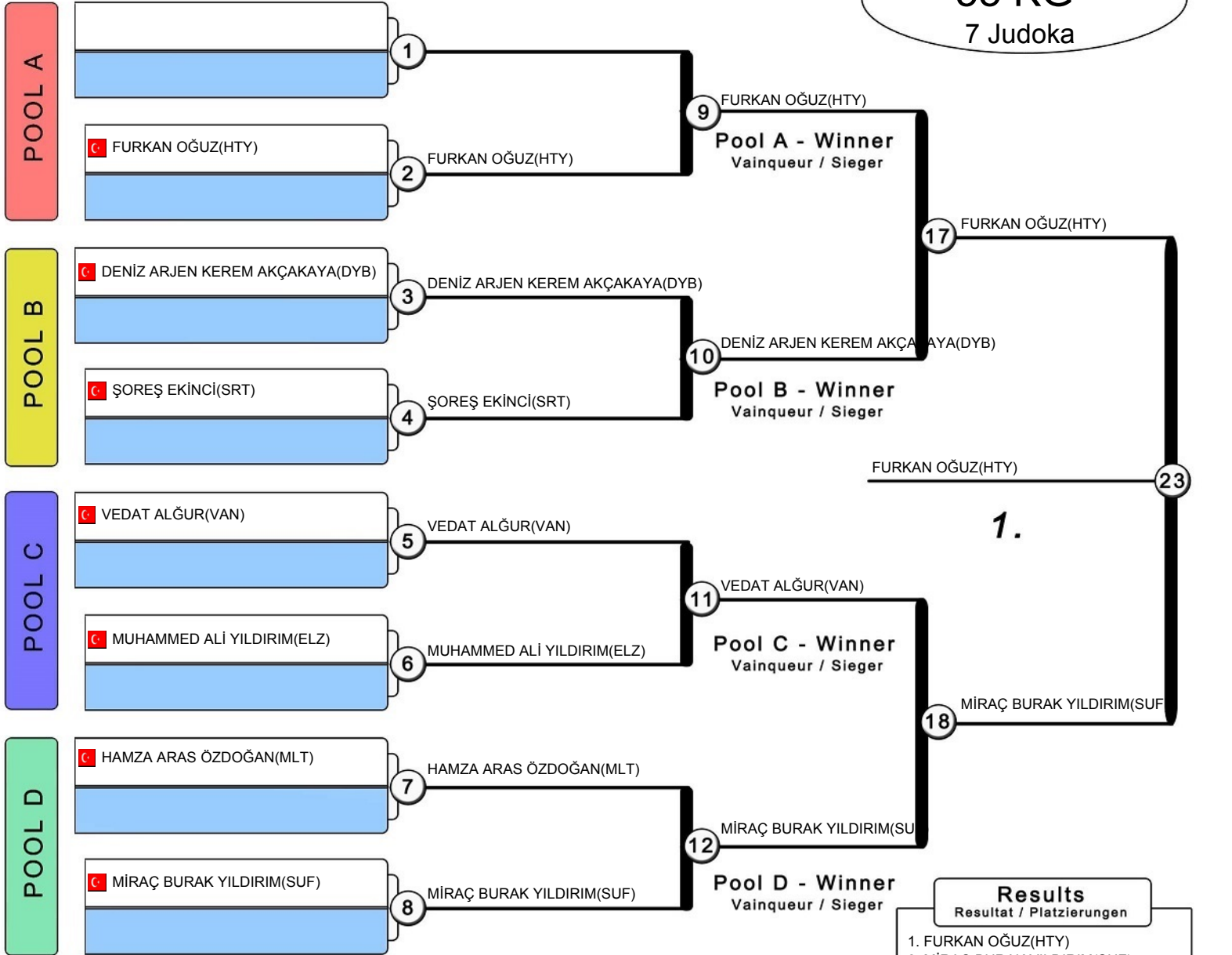

Results
Resultat / Platzierungen
1. FURKAN OĞUZ(HTY)
2. MİRAÇ BURAK YILDIRIM(SUF)
3. DENİZ ARJEN KEREM AKÇAKAYA(DYB)
3. ŞOREŞ EKİNCİ(SRT)
5. VEDAT ALĞUR(VAN)
5. HAMZA ARAS ÖZDOĞAN(MLT)
7. MUHAMMED ALİ YILDIRIM(ELZ)

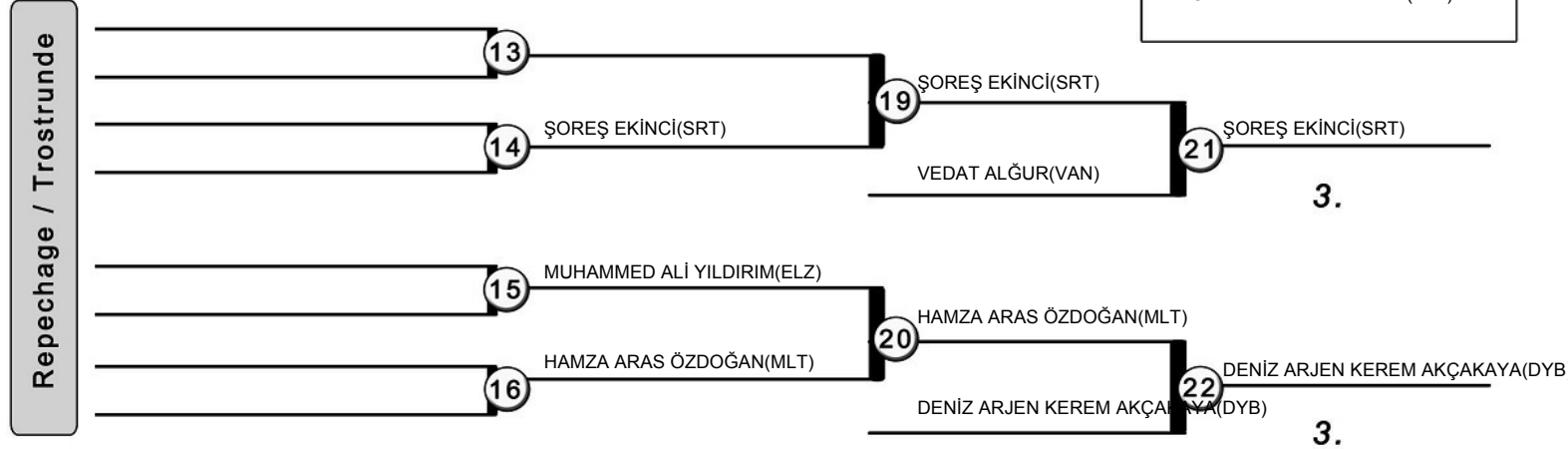



TÜRKİYE JUDO FEDERASYONU ve OKUL SPORLARI DAİRE BAŞKANLIĞI
2025-2026 EĞİTİM VE ÖĞRETİM YILI JUDO KÜÇÜKLER GRUP BİRİNCİLİĞİ
04-05 NİSAN 2026 - SİİRT

60 KG
3 Judoka

		1	2	3	Wins	
1	MEHMET ERKAN DAYIK(SUF)		1 ¹⁰ 1	0	1 ¹⁰	
2	ARDA CAN(ELZ)	0		0	0 ⁰	
3	ABDULLAH YOLTAY(SRT)	1 ¹⁰ 1	1 ¹⁰ 1		2 ²⁰	

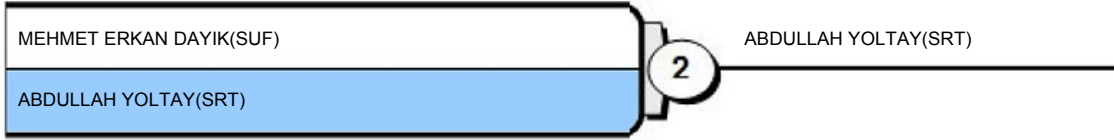

Results
Resultat / Platzierungen

1. ABDULLAH YOLTAY(SRT)
2. MEHMET ERKAN DAYIK(SUF)
3. ARDA CAN(ELZ)



TÜRKİYE JUDO FEDERASYONU ve OKUL SPORLARI DAİRE BAŞKANLIĞI
2025-2026 EĞİTİM VE ÖĞRETİM YILI JUDO KÜÇÜKLER GRUP BİRİNCİLİĞİ
04-05 NİSAN 2026 - SİİRT

+60 KG
4 Judoka

		1	2	3	4	Wins	
1	🇹🇷 MUHAMMED NEZİR ŞEN(SRT)		1 ¹⁰ ₁	1 ¹⁰ ₁	0	2 ²⁰ ₂	
2	🇹🇷 MUHAMMED YASİN FASIL(DYB)	0		1 ⁰ ₁	0	1 ⁰ ₁	
3	🇹🇷 EYMEN ASLAN(KHM)	0	0		0	0 ⁰ ₀	
4	🇹🇷 HALİL FELHAN(SUF)	1 ¹⁰ ₁	1 ¹⁰ ₁	1 ¹⁰ ₁		3 ³⁰ ₃	

MUHAMMED NEZİR ŞEN(SRT) MUHAMMED YASİN FASIL(DYB)	1	MUHAMMED NEZİR ŞEN(SRT)	110 / 000 [1:26]
EYMEN ASLAN(KHM) HALİL FELHAN(SUF)	2	HALİL FELHAN(SUF)	000 / 111 [1:33]
MUHAMMED NEZİR ŞEN(SRT) EYMEN ASLAN(KHM)	3	MUHAMMED NEZİR ŞEN(SRT)	100 / 000 s1 [1:06]
MUHAMMED YASİN FASIL(DYB) HALİL FELHAN(SUF)	4	HALİL FELHAN(SUF)	000 / 100 [00:13]
MUHAMMED NEZİR ŞEN(SRT) HALİL FELHAN(SUF)	5	HALİL FELHAN(SUF)	000 s1 / 100 [1:15]
MUHAMMED YASİN FASIL(DYB) EYMEN ASLAN(KHM)	6	MUHAMMED YASİN FASIL(DYB)	002 s2 / 001 GS [01:57]

Results
Resultat / Platzierungen

1. HALİL FELHAN(SUF)
2. MUHAMMED NEZİR ŞEN(SRT)
3. MUHAMMED YASİN FASIL(DYB)
4. EYMEN ASLAN(KHM)



TÜRKİYE JUDO FEDERASYONU ve OKUL SPORLARI DAİRE BAŞKANLIĞI

2025-2026 EĞİTİM VE ÖĞRETİM YILI JUDO KÜÇÜKLER GRUP BİRİNCİLİĞİ

04-05 NİSAN 2026 - SİİRT

24 KG

6 Judoka

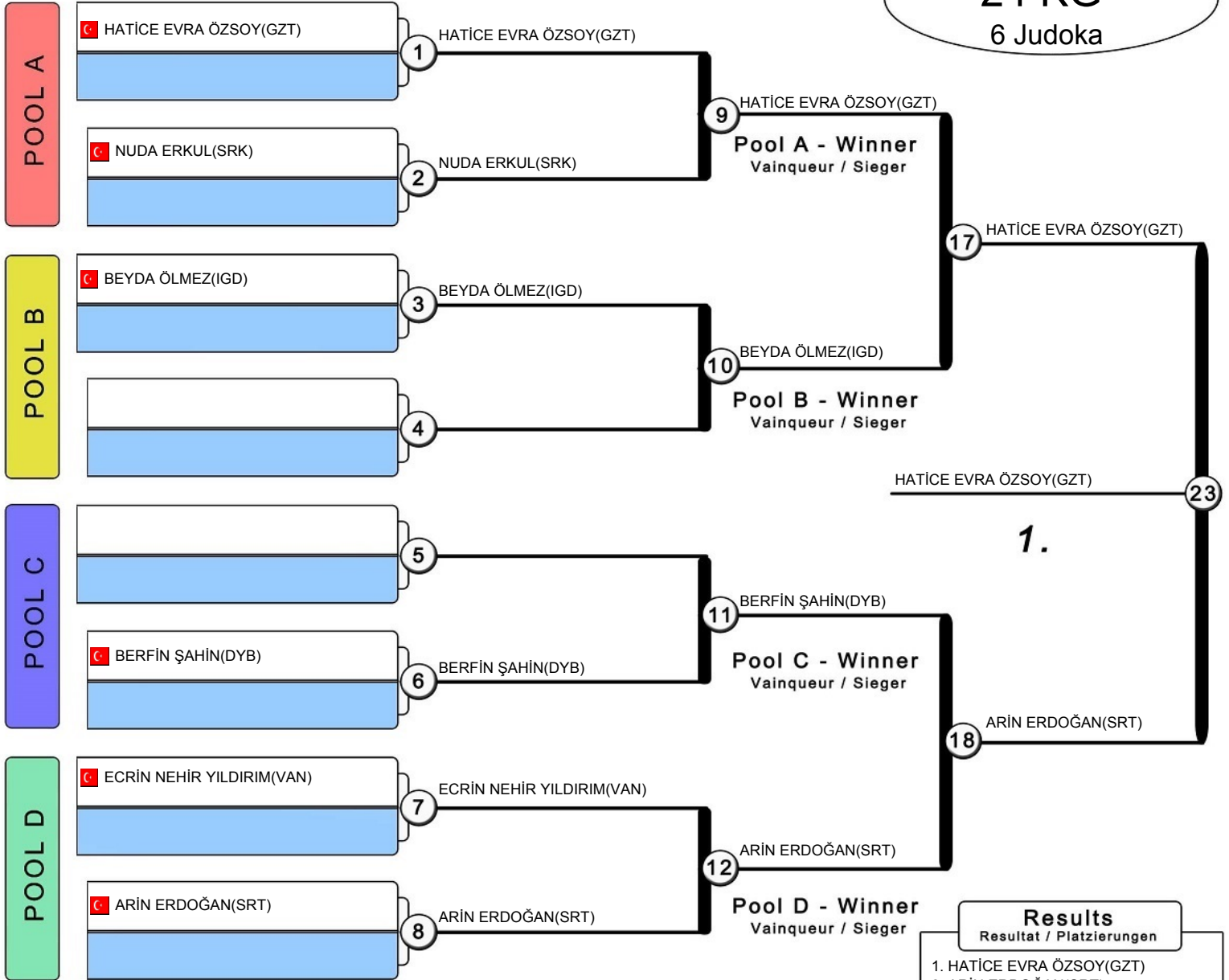

Results
Resultat / Platzierungen
1. HATİCE EVRA ÖZSOY(GZT)
2. ARİN ERDOĞAN(SRT)
3. NUDA ERKUL(SRK)
3. BEYDA ÖLMEZ(IGD)
5. ECRİN NEHİR YILDIRIM(VAN)
5. BERFİN ŞAHİN(DYB)

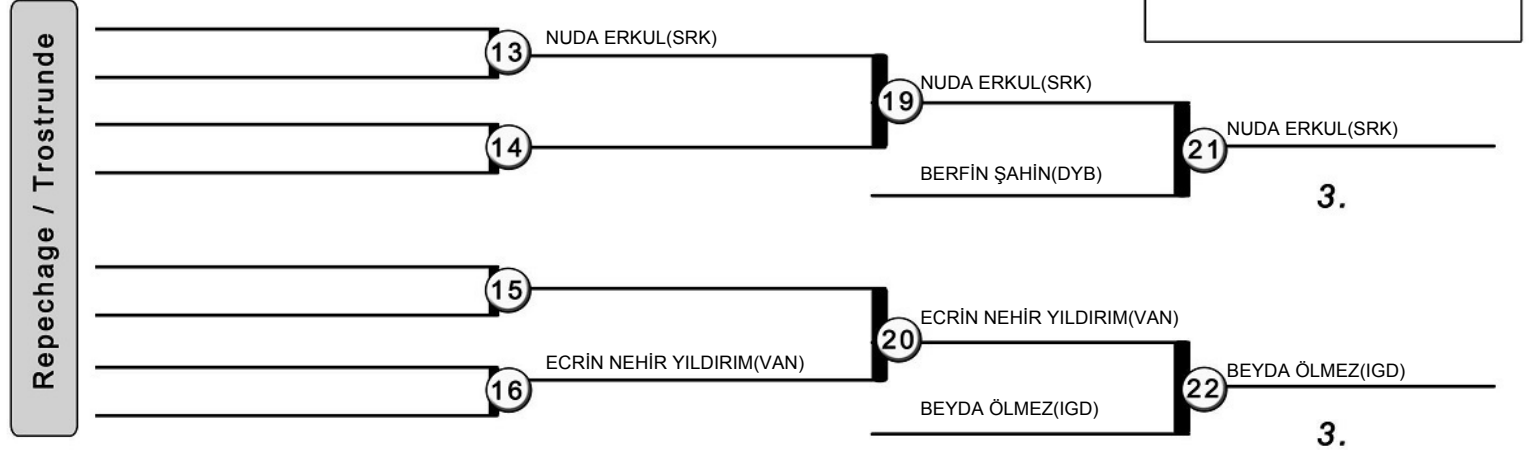



TÜRKİYE JUDO FEDERASYONU ve OKUL SPORLARI DAİRE BAŞKANLIĞI

2025-2026 EĞİTİM VE ÖĞRETİM YILI JUDO KÜÇÜKLER GRUP BİRİNCİLİĞİ

04-05 NİSAN 2026 - SİİRT

28 KG

7 Judoka

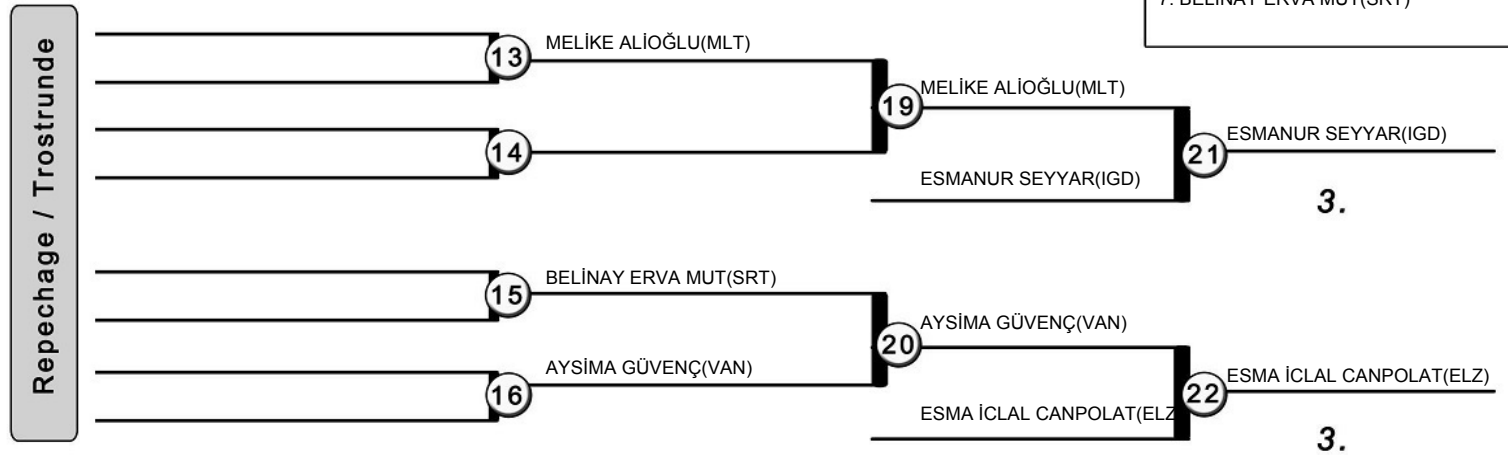
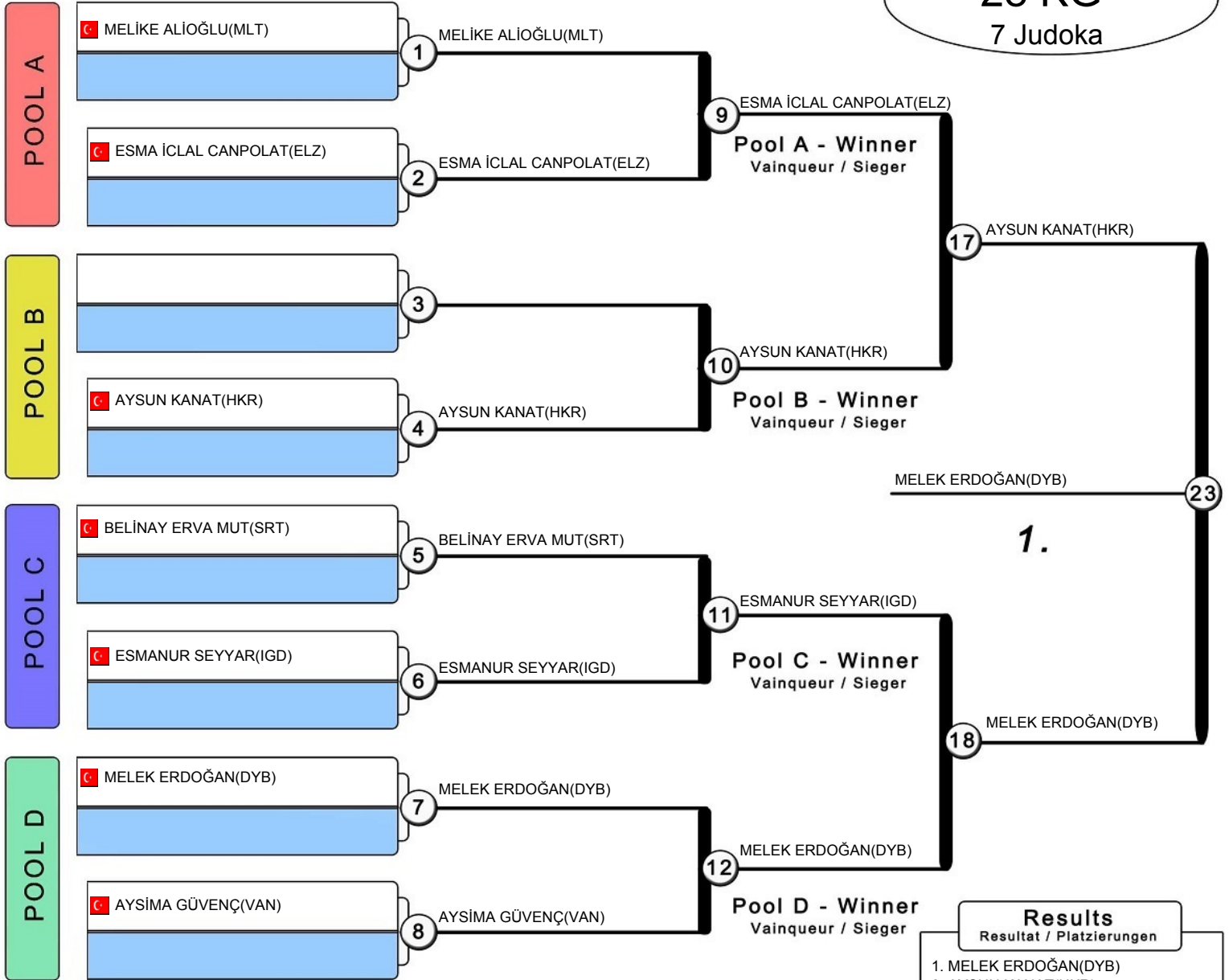



TÜRKİYE JUDO FEDERASYONU ve OKUL SPORLARI DAİRE BAŞKANLIĞI

2025-2026 EĞİTİM VE ÖĞRETİM YILI JUDO KÜÇÜKLER GRUP BİRİNCİLİĞİ

04-05 NİSAN 2026 - SİİRT

32 KG

10 Judoka

POOL A

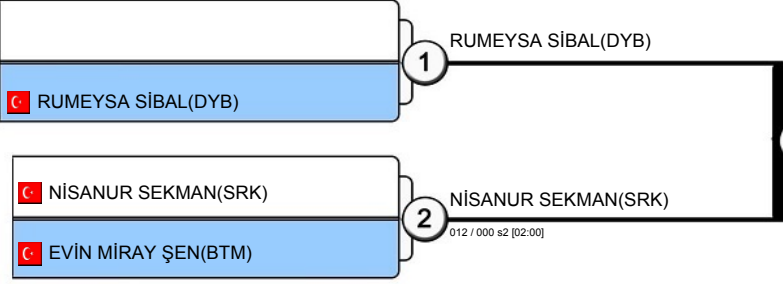

POOL B

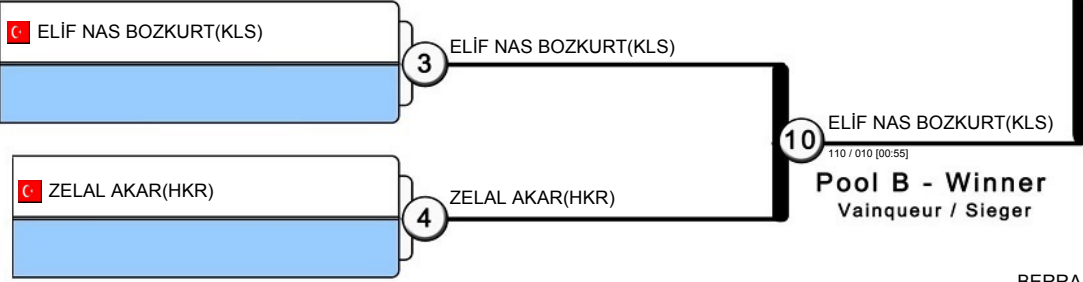

POOL C

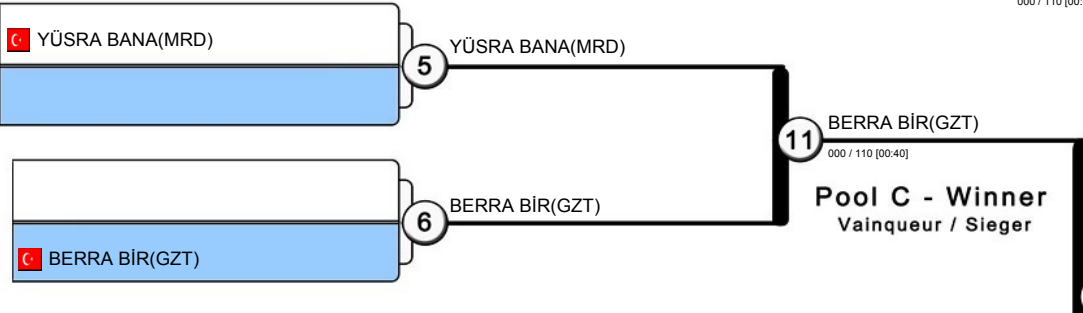

POOL D

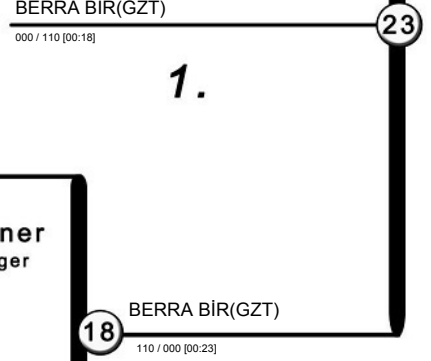

Results	
Resultat / Platzierungen	
1.	BERRA BİR(GZT)
2.	ELİF NAS BOZKURT(KLS)
3.	ESİLA UYSAL YILDIRAY(HTY)
3.	NİSANUR SEKMAN(SRK)
5.	zehra temel(SRT)
5.	RUMEYSA SİBAL(DYB)
7.	ZELAL AKAR(HKR)
7.	YÜSRA BANA(MRD)

Repechage / Trostrunde

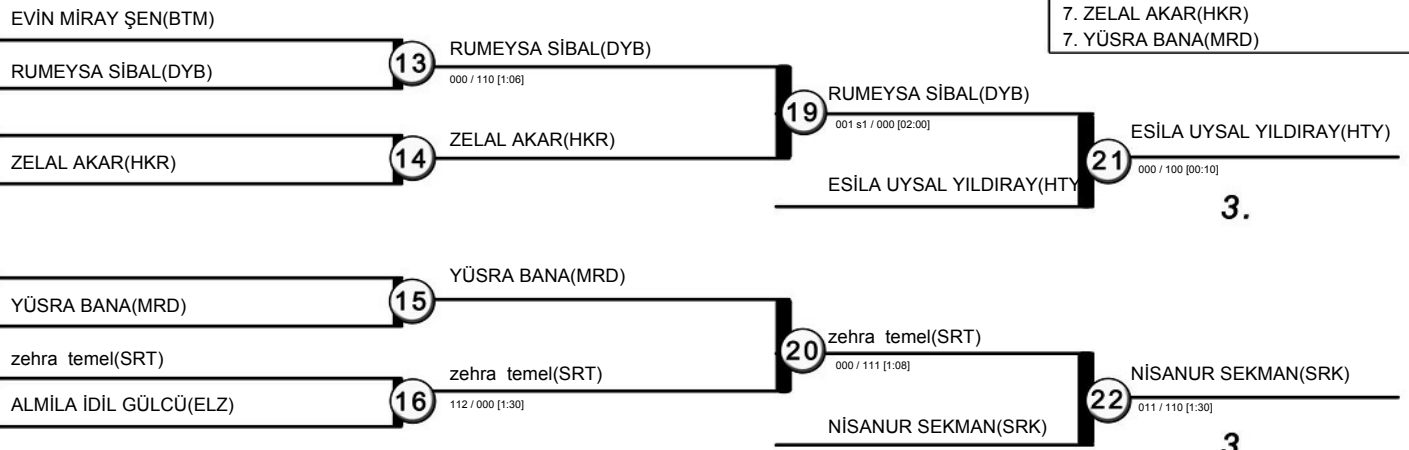



TÜRKİYE JUDO FEDERASYONU ve OKUL SPORLARI DAİRE BAŞKANLIĞI

2025-2026 EĞİTİM VE ÖĞRETİM YILI JUDO KÜÇÜKLER GRUP BİRİNCİLİĞİ

04-05 NİSAN 2026 - SİİRT

36 KG

10 Judoka

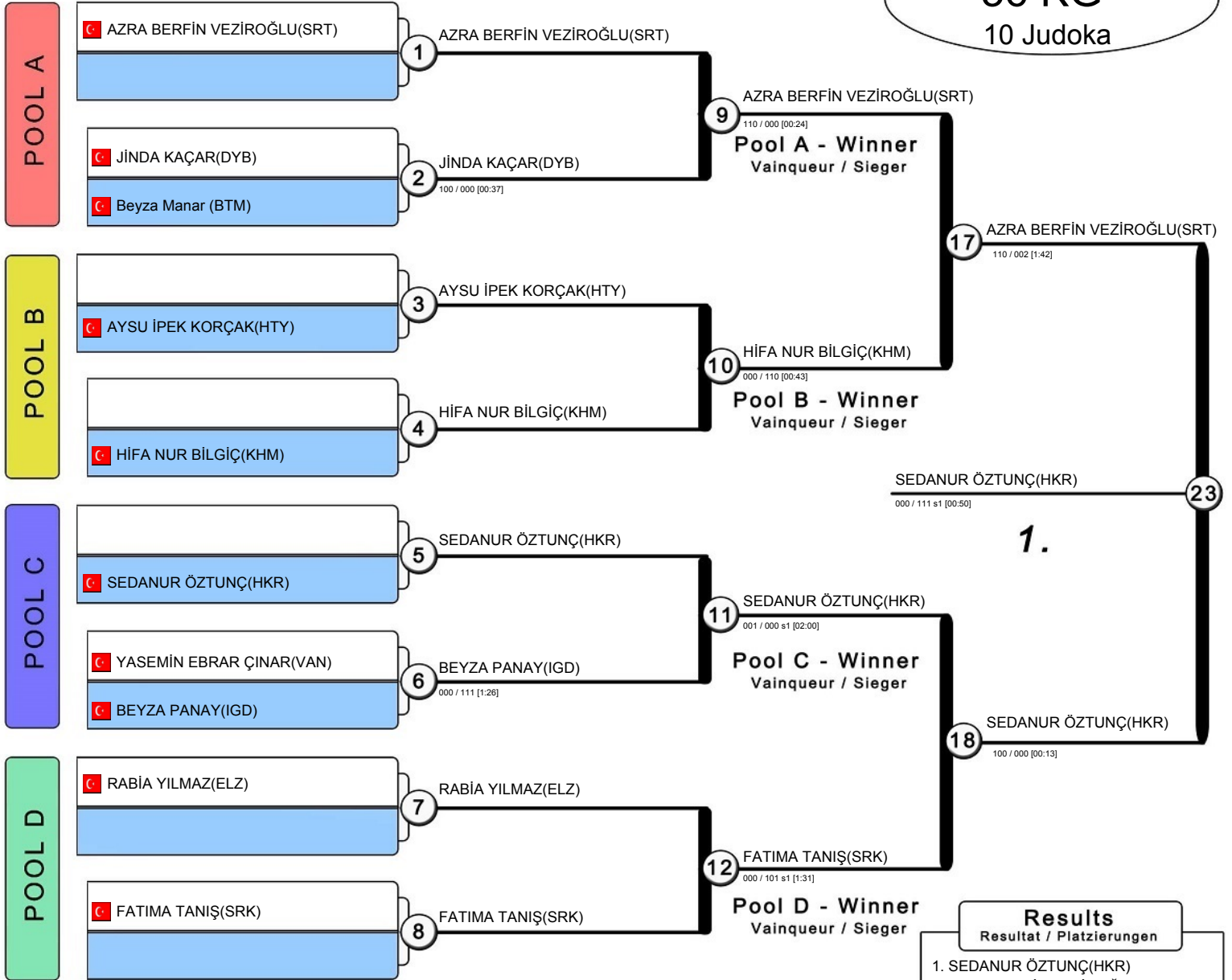

Results
Resultat / Platzierungen
1. SEDANUR ÖZTUNÇ(HKR)
2. AZRA BERFİN VEZİROĞLU(SRT)
3. JİNDA KAÇAR(DYB)
3. BEYZA PANAY(IGD)
5. HİFA NUR BİLGİÇ(KHM)
5. FATİMA TANIŞ(SRK)
7. RABİA YILMAZ(ELZ)
7. AYSU İPEK KORÇAK(HTY)

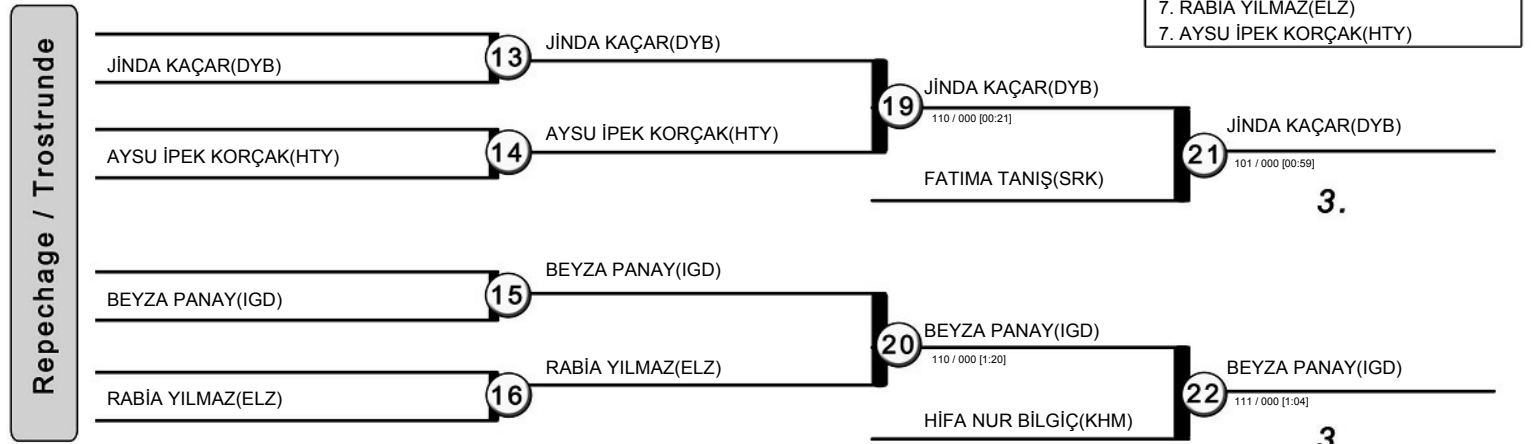



TÜRKİYE JUDO FEDERASYONU ve OKUL SPORLARI DAİRE BAŞKANLIĞI

2025-2026 EĞİTİM VE ÖĞRETİM YILI JUDO KÜÇÜKLER GRUP BİRİNCİLİĞİ

04-05 NİSAN 2026 - SİİRT

40 KG

8 Judoka

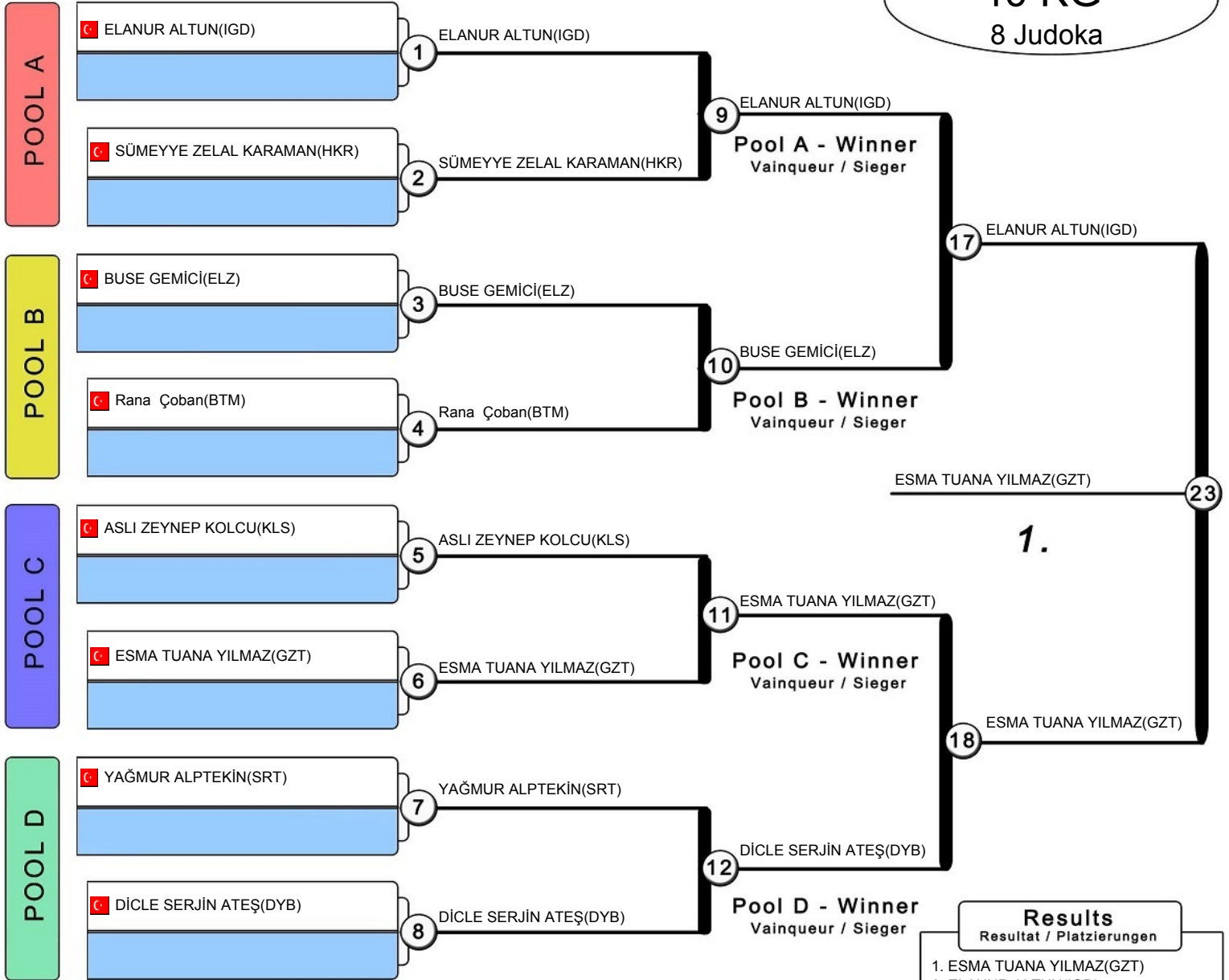

- Results**
Resultat / Platzierungen
1. ESMA TUANA YILMAZ(GZT)
 2. ELANUR ALTUN(IGD)
 3. BUSE GEMİCİ(ELZ)
 3. DİCLE SERJİN ATEŞ(DYB)
 5. Rana Çoban(BTM)
 5. YAĞMUR ALPTEKİN(SRT)
 7. SÜMEYYE ZELAL KARAMAN(HKR)
 7. ASLI ZEYNEP KOLCU(KLS)

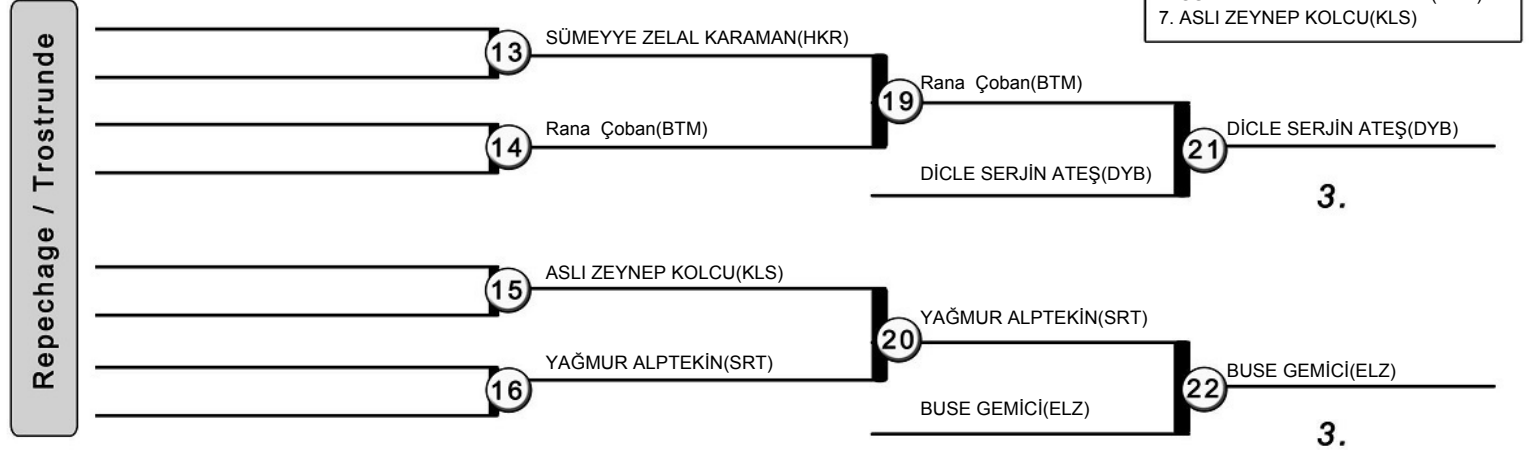



TÜRKİYE JUDO FEDERASYONU ve OKUL SPORLARI DAİRE BAŞKANLIĞI
2025-2026 EĞİTİM VE ÖĞRETİM YILI JUDO KÜÇÜKLER GRUP BİRİNCİLİĞİ
04-05 NİSAN 2026 - SİİRT

44 KG
5 Judoka

	1	2	3	4	5	Wins	
1 MİHRİMAH DURMAZ(MLT)		0	0	0	1 ¹⁰	1 ¹⁰	
2 ZEYNEP FERAH ÖZDEMİR(SRT)	1 ¹⁰		0	1 ¹	1 ¹⁰	3 ²¹	
3 ELVİN SU BULDUM(KLS)	1 ⁰	1 ¹⁰		1 ¹	1 ¹⁰	4 ²¹	
4 ARİN IRMAK ŞAHİN(IGD)	1 ⁰	0	0		1 ¹⁰	2 ¹⁰	
5 BERFİN ÖZDEMİR(ELZ)	0	0	0	0		0 ⁰	

MİHRİMAH DURMAZ(MLT) ZEYNEP FERAH ÖZDEMİR(SRT)
ZEYNEP FERAH ÖZDEMİR(SRT) 1
000 sH / 100 GS [00:19]

ELVİN SU BULDUM(KLS) ELVİN SU BULDUM(KLS)
ARİN IRMAK ŞAHİN(IGD) 2
011 / 000 [02:00]

MİHRİMAH DURMAZ(MLT) MİHRİMAH DURMAZ(MLT)
BERFİN ÖZDEMİR(ELZ) 3
100 / 000 [00:01]

ZEYNEP FERAH ÖZDEMİR(SRT) ELVİN SU BULDUM(KLS)
ELVİN SU BULDUM(KLS) 4
000 s2 / 100 s1 GS [01:48]

ARİN IRMAK ŞAHİN(IGD) ARİN IRMAK ŞAHİN(IGD)
BERFİN ÖZDEMİR(ELZ) 5
100 / 000 [00:00]

MİHRİMAH DURMAZ(MLT) ELVİN SU BULDUM(KLS)
ELVİN SU BULDUM(KLS) 6
000 / 002 [02:00]

ZEYNEP FERAH ÖZDEMİR(SRT) ZEYNEP FERAH ÖZDEMİR(SRT)
ARİN IRMAK ŞAHİN(IGD) 7
010 / 000 s1 GS [00:30]

ELVİN SU BULDUM(KLS) ELVİN SU BULDUM(KLS)
BERFİN ÖZDEMİR(ELZ) 8
100 / 000 [00:00]

MİHRİMAH DURMAZ(MLT) ARİN IRMAK ŞAHİN(IGD)
ARİN IRMAK ŞAHİN(IGD) 9
000 s1 / 001 s1 GS [02:17]

ZEYNEP FERAH ÖZDEMİR(SRT) ZEYNEP FERAH ÖZDEMİR(SRT)
BERFİN ÖZDEMİR(ELZ) 10
100 / 000 [00:04]

Results

Resultat / Platzierungen

- ELVİN SU BULDUM(KLS)
- ZEYNEP FERAH ÖZDEMİR(SRT)
- ARİN IRMAK ŞAHİN(IGD)
- MİHRİMAH DURMAZ(MLT)



TÜRKİYE JUDO FEDERASYONU ve OKUL SPORLARI DAİRE BAŞKANLIĞI
2025-2026 EĞİTİM VE ÖĞRETİM YILI JUDO KÜÇÜKLER GRUP BİRİNCİLİĞİ
04-05 NİSAN 2026 - SİİRT

48 KG
2 Judoka

		1	2	3	Wins	
1	EMİNE NUR YÜKSEK(KLS)	0			0	
2	TUĞBA NUR AÇIKÇA(SRT)	10 1			10 1	



Results

Resultat / Platzierungen

- TUĞBA NUR AÇIKÇA(SİİRT)
- EMİNE NUR YÜKSEK(KİLİS)



TÜRKİYE JUDO FEDERASYONU ve OKUL SPORLARI DAİRE BAŞKANLIĞI
2025-2026 EĞİTİM VE ÖĞRETİM YILI JUDO KÜÇÜKLER GRUP BİRİNCİLİĞİ
04-05 NİSAN 2026 - SİİRT

52 KG
3 Judoka

		1	2	3	Wins	
1	🇹🇷 MEDİNE BUDAK(HKR)		1 ¹⁰	1 ¹⁰	2 ²⁰	
2	🇹🇷 ESMA MİRAY KARAN(SRT)	0		1 ¹	1 ¹	
3	🇹🇷 Fatıma Rana Altuner(BTM)	0	0		0 ⁰	

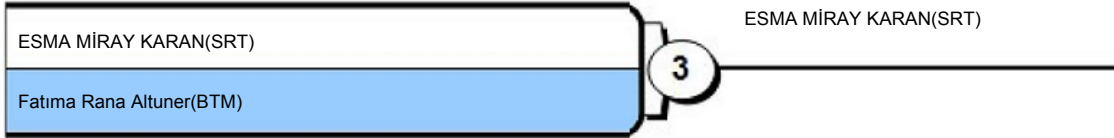
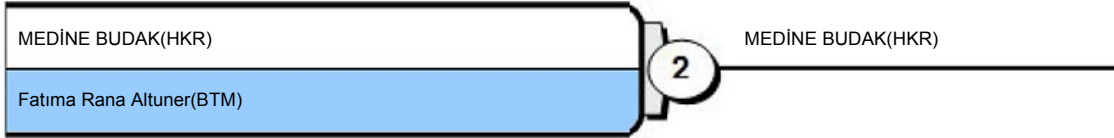

Results
Resultat / Platzierungen

1. MEDİNE BUDAK(HKR)
2. ESMA MİRAY KARAN(SRT)
3. Fatıma Rana Altuner(BTM)



TÜRKİYE JUDO FEDERASYONU ve OKUL SPORLARI DAİRE BAŞKANLIĞI
2025-2026 EĞİTİM VE ÖĞRETİM YILI JUDO KÜÇÜKLER GRUP BİRİNCİLİĞİ
04-05 NİSAN 2026 - SİİRT

57 KG
4 Judoka

		1	2	3	4	Wins	
1	ELİF YILDIRIM(SRT)		0 ⁰ 1	0	1 ¹⁰	2 ¹⁰	
2	MİNA DEMİREL(DYB)	0		0	1 ¹	1 ¹	
3	SEMİYE SELİN ÇETE(GZT)	1 ¹⁰	1 ¹⁰		1 ¹⁰	3 ³⁰	
4	MERYEM ESLEM YILMAZ(MLT)	0	0	0		0 ⁰	

ELİF YILDIRIM(SRT) MİNA DEMİREL(DYB)	1	ELİF YILDIRIM(SRT) 001 / 000 s1 [02:00]
SEMİYE SELİN ÇETE(GZT) MERYEM ESLEM YILMAZ(MLT)	2	SEMİYE SELİN ÇETE(GZT) 100 / 000 [00:07]
ELİF YILDIRIM(SRT) SEMİYE SELİN ÇETE(GZT)	3	SEMİYE SELİN ÇETE(GZT) 000 / 110 [00:24]
MİNA DEMİREL(DYB) MERYEM ESLEM YILMAZ(MLT)	4	MİNA DEMİREL(DYB) 010 s1 / 000 s2 [02:00]
ELİF YILDIRIM(SRT) MERYEM ESLEM YILMAZ(MLT)	5	ELİF YILDIRIM(SRT) 100 / 000 [00:11]
MİNA DEMİREL(DYB) SEMİYE SELİN ÇETE(GZT)	6	SEMİYE SELİN ÇETE(GZT) 000 / 111 [00:31]

Results
Resultat / Platzierungen

- SEMİYE SELİN ÇETE(GZT)
- ELİF YILDIRIM(SRT)
- MİNA DEMİREL(DYB)
- MERYEM ESLEM YILMAZ(MLT)



TÜRKİYE JUDO FEDERASYONU ve OKUL SPORLARI DAİRE BAŞKANLIĞI
2025-2026 EĞİTİM VE ÖĞRETİM YILI JUDO KÜÇÜKLER GRUP BİRİNCİLİĞİ
04-05 NİSAN 2026 - SİİRT

+57 KG
2 Judoka

		1	2	3	Wins	
1	FATİMATÜ ZEHRA GÖZÜKARA(MLT)	0			0	
2	TUANA ÖNDER(SRK)	10 1			10 1	



Results

Resultat / Platzierungen

1. TUANA ÖNDER(ŞIRNAK)
2. FATİMATÜ ZEHRA GÖZÜKARA(MALATYA)



TÜRKİYE JUDO FEDERASYONU ve OKUL SPORLARI DAİRE BAŞKANLIĞI

2025-2026 EĞİTİM VE ÖĞRETİM YILI JUDO KÜÇÜKLER GRUP
BİRİNCİLİĞİ
04-05 NİSAN 2026 SİİRT

Men 26KG.

- İBRAHİM HALİL BENZER**
ŞANLIURFA
Kanuni Sultan Süleyman Ortaokulu(A)
- MUHAMMET ALİ YILDIZ**
İĞDIR
Mimar Sinan Ortaokulu(A)
- BARIŞ KAÇAR**
HAKKARİ
Şehit Eğitim Müfettişi Selahattin Şimşek
Ortaokulu(A)
- YASİN ERTAŞ**
SİİRT
Eruh Borsa İstanbul Ortaokulu(A)
- BARAN ERGÜN**
ŞIRNAK
Metin Bostancıoğlu Ortaokulu(A)
- MUSTAFA DENEMECİ**
ŞANLIURFA
Hüsnü M.Özyeğin Ortaokulu(A)
- MUHAMMED SELİM GÜLERDEN**
HATAY
Denizciler İmam Hatip Ortaokulu(A)
- ADAR ÖZGEZER**
MARDİN
Mezopotamya Ortaokulu(A)

Men 30KG.

- MUSTAFA AYATA**
ŞANLIURFA
Müslüm Gülel Ortaokulu(A)
- MUHAMMED ASLAN**
MARDİN
Mezopotamya Ortaokulu(A)
- MEHMET TEKİN**
HAKKARİ
23 Nisan Ortaokulu(A)
- Ali Miran Gelgen**
BATMAN
- MUHAMMED SADİ ŞENOCAK**
ELAZIĞ
Şehit Cuma Dağ Ortaokulu(A)
- MEHMET BOZKURT**
DİYARBAKIR
Ahmet Yesevi Ortaokulu(A)
- BERAT ERDOĞAN**
SİİRT
Selahaddin Eyyubi Ortaokulu(A)



TÜRKİYE JUDO FEDERASYONU ve OKUL SPORLARI DAİRE BAŞKANLIĞI

2025-2026 EĞİTİM VE ÖĞRETİM YILI JUDO KÜÇÜKLER GRUP
BİRİNCİLİĞİ
04-05 NİSAN 2026 SİİRT

Men 34KG.

1

YUSUF BEŞALTI
ŞANLIURFA
Yıldıztepe Ortaokulu(A)

2

SEYİT MUSAB DAYI
DİYARBAKIR
Katip Çelebi Ortaokulu(A)

3

MUSTAFA EMİR BULUT
ELAZIĞ
Cumhuriyet Ortaokulu(A)

3

EREN TAŞDEMİR
İĞDIR
Mimar Sinan Ortaokulu(A)

5

ENSAR TALHA BİŞİ
SİİRT
Şehit Orgeneral Eşref Bitlis Ortaokulu(A)

5

AHMET EFE BORA
MALATYA
Yalçın Koreş Ortaokulu(A)

7

ALİ İLBARS AKKAYA
MARDİN
Gülser-Mahmut Tatlıdede Ortaokulu(A)

7

ÇEKDAR AKBAŞ
HAKKARİ
VALİ ORHAN İŞİN ORTAOKULU(A)

Men 38KG.

1

YUSUF İLHAN
DİYARBAKIR
Katip Çelebi Ortaokulu(A)

2

MUHAMMED AKBAŞ
ŞANLIURFA
Batışehir Ortaokulu(A)

3

GÖKALP CİHAT GÜLER
KİLİS
SÜLEYMAN DEMİREL ORTAOKULU(A)

3

RESUL EYMEN KAYA
VAN
Van Ahmet Yesevi Borsa İstanbul
Ortaokulu(A)

5

YASİR AYDAR
MALATYA
Sümer Ortaokulu(A)

5

YUSUF AŞKARA
SİİRT
Şehit Öğretmen Mehmet Kapusuz
Ortaokulu(A)

7

MELİH EYMEN KILINÇ
ELAZIĞ
Şehit Burhan Gafar Ortaokulu(A)

7

OSMAN ÖZÇELİK
MARDİN
Noter Cevdet Altun Ortaokulu(A)



TÜRKİYE JUDO FEDERASYONU ve OKUL SPORLARI DAİRE BAŞKANLIĞI

2025-2026 EĞİTİM VE ÖĞRETİM YILI JUDO KÜÇÜKLER GRUP
BİRİNCİLİĞİ
04-05 NİSAN 2026 SİİRT

Men 42KG.

- MUHAMMED ALİ ÖZKAYA**
DİYARBAKIR
Bağlar Mezopotamya Ortaokulu(A)
- VEYSEL OSMAN AYIK**
SİİRT
Atatürk Ortaokulu(A)
- POYRAZ DEMİR**
IĞDIR
Mimar Sinan Ortaokulu(A)
- Ahmet Mirza Bağaç**
BATMAN
- MUHSİN TUĞRA ÇAM**
KİLİS
Kilis Anadolu İmam Hatip Lisesi(A)
- İBRAHİM İNANÇ BAĞCI**
KAHRAMANMARAŞ
Kervan Pastanesi Turgut Pekel İmam
Hatip Ortaokulu(A)
- ALPEREN GÜMÜŞ**
HATAY
Fatih Sultan Mehmet Ortaokulu(A)

Men 46KG.

- MUHAMMED ŞAMİL ÖZBEK**
ŞANLIURFA
Şehit Onur Kılıç Anadolu İmam Hatip
Lisesi(A)
- AMED BALKIR**
VAN
Güzin Dinçök Ortaokulu(A)
- MUHAMMED EMİN ARAS**
IĞDIR
Enver Bey Ortaokulu(A)
- UMUTHAN YAĞCI**
ELAZIĞ
Şehit Süleyman Budak Ortaokulu(A)
- YUSUF UMUT BULUT**
HATAY
Piri Reis Ortaokulu(A)
- MEHMET AKİF ÇETİNKAYA**
SİİRT
Said Nursi Ortaokulu(A)
- Eyyüp Dal**
BATMAN



TÜRKİYE JUDO FEDERASYONU ve OKUL SPORLARI DAİRE BAŞKANLIĞI

2025-2026 EĞİTİM VE ÖĞRETİM YILI JUDO KÜÇÜKLER GRUP
BİRİNCİLİĞİ
04-05 NİSAN 2026 SİİRT

Men 50KG.

- İBRAHİM FIRAT HİCRİ**
ŞANLIURFA
Bilim Ortaokulu(A)
- MUSTAFA YUSUFCAN ALTUN**
İĞDIR
Enver Bey Ortaokulu(A)
- SERHAT ALTAY**
SİİRT
Merkez Borsa İstanbul Ortaokulu(A)
- EYMEŒ ASLAN**
VAN
Rekabet Kurumu Ortaokulu(A)

Men 55KG.

- FURKAN OĞUZ**
HATAY
İskenderun Hanife Uysal Ortaokulu(A)
- MİRAC BURAK YILDIRIM**
ŞANLIURFA
Yıldıztepe Ortaokulu(A)
- DENİZ ARJEN KEREM AKÇAKAYA**
DİYARBAKIR
Cezeri Ortaokulu(A)
- ŞOREŞ EKİNCİ**
SİİRT
Şehit Orgeneral Eşref Bitlis Ortaokulu(A)
- VEDAT ALĞUR**
VAN
Salih Yıldız Ortaokulu(A)
- HAMZA ARAS ÖZDOĞAN**
MALATYA
Cahide Nebiođlu Ortaokulu(A)
- MUHAMMED ALİ YILDIRIM**
ELAZIĞ
Şehit Cuma Dağ Ortaokulu(A)



TÜRKİYE JUDO FEDERASYONU ve OKUL SPORLARI DAİRE BAŞKANLIĞI

2025-2026 EĞİTİM VE ÖĞRETİM YILI JUDO KÜÇÜKLER GRUP
BİRİNCİLİĞİ
04-05 NİSAN 2026 SİİRT

Men 60KG.

1

ABDULLAH YOLTAY
SİİRT
Selahaddin Eyyubi İmam Hatip
Ortaokulu(A)

2

MEHMET ERKAN DAYIK
ŞANLIURFA
Şanlıurfa Ortaokulu(A)

3

ARDA CAN
ELAZIĞ
Şehit Cuma Dağ Ortaokulu(A)

Men +60KG.

1

HALİL FELHAN
ŞANLIURFA
Bilim Ortaokulu(A)

2

MUHAMMED NEZİR ŞEN
SİİRT
Sancaklar Ortaokulu(A)

3

MUHAMMED YASİN FASIL
DİYARBAKIR
Borsa İstanbul 75. Yıl Yatılı Bölge
Ortaokulu(A)

4

EYMEN ASLAN
KAHRAMANMARAŞ
Binevler Ortaokulu(A)



TÜRKİYE JUDO FEDERASYONU ve OKUL SPORLARI DAİRE BAŞKANLIĞI

2025-2026 EĞİTİM VE ÖĞRETİM YILI JUDO KÜÇÜKLER GRUP
BİRİNCİLİĞİ
04-05 NİSAN 2026 SİİRT

Women 24KG.

1

HATİCE EVRA ÖZSOY
GAZİANTEP
Şehit Abdulkadir Yıldırım Ortaokulu(A)

2

ARİN ERDOĞAN
SİİRT
Sancaklar Ortaokulu(A)

3

NUDA ERKUL
ŞIRNAK
Metin Bostancıoğlu İmam Hatip
Ortaokulu(A)

3

BEYDA ÖLMEZ
IĞDIR
Mimar Sinan Ortaokulu(A)

5

ECRİN NEHİR YILDIRIM
VAN
Fevzi Geyik Ortaokulu(A)

5

BERFİN ŞAHİN
DİYARBAKIR
Seyrantepe Ortaokulu(A)

Women 28KG.

1

MELEK ERDOĞAN
DİYARBAKIR
Ahmet Yesevi Ortaokulu(A)

2

AYSUN KANAT
HAKKARİ
Şehit Eğitim Müfettişi Selahattin Şimşek
Ortaokulu(A)

3

ESMANUR SEYYAR
IĞDIR
Mimar Sinan Ortaokulu(A)

3

ESMA İCLAL CANPOLAT
ELAZIĞ
Şehit Ragip Soylu Coşkun Ortaokulu(A)

5

AYSİMA GÜVENÇ
VAN
TEV-İfakat Yavuz Ortaokulu(A)

5

MELİKE ALİOĞLU
MALATYA
Tevfik İleri İmam Hatip Ortaokulu(A)

7

BELİNAY ERVA MUT
SİİRT
80.Yıl Ortaokulu(A)



TÜRKİYE JUDO FEDERASYONU ve OKUL SPORLARI DAİRE BAŞKANLIĞI

2025-2026 EĞİTİM VE ÖĞRETİM YILI JUDO KÜÇÜKLER GRUP
BİRİNCİLİĞİ
04-05 NİSAN 2026 SİİRT

Women 32KG.

1

BERRA BİR
GAZİANTEP
Şehit Abdulkadir Yıldırım Ortaokulu(A)

2

ELİF NAS BOZKURT
KİLİS
15 Temmuz Şehitleri Ortaokulu(A)

3

ESİLA UYSAL YILDIRAY
HATAY
Zeynep Deniz Cavide Şahutoğlu
Ortaokulu(A)

3

NİSANUR SEKMAN
ŞIRNAK
Prof. Dr. Fuat Sezgin İmam Hatip
Ortaokulu(A)

5

zehra temel
SİİRT

5

RUMEYSA SİBAL
DİYARBAKIR
Fevzi Çakmak Ortaokulu(A)

7

ZELAL AKAR
HAKKARİ
Şehit Eğitim Müfettişi Selahattin Şimşek
Ortaokulu(A)

7

YÜSRA BANA
MARDİN
Fatih Ortaokulu(A)

Women 36KG.

1

SEDANUR ÖZTUNÇ
HAKKARİ
Şehit Eğitim Müfettişi Selahattin Şimşek
Ortaokulu(A)

2

AZRA BERFİN VEZİROĞLU
SİİRT
Selahaddin Eyyubi Ortaokulu(A)

3

JİNDA KAÇAR
DİYARBAKIR
Seyrantepe Ortaokulu(A)

3

BEYZA PANAY
İĞDIR
Mimar Sinan Ortaokulu(A)

5

HİFA NUR BİLGİÇ
KAHRAMANMARAŞ
Yunus Emre Ortaokulu(A)

5

FATİMA TANIŞ
ŞIRNAK
Prof. Dr. Fuat Sezgin İmam Hatip
Ortaokulu(A)

7

RABİA YILMAZ
ELAZIĞ
100. Yıl Çaydaçıra Ortaokulu(A)

7

AYSU İPEK KORÇAK
HATAY
İskenderun Hanife Uysal Ortaokulu(A)



TÜRKİYE JUDO FEDERASYONU ve OKUL SPORLARI DAİRE BAŞKANLIĞI

2025-2026 EĞİTİM VE ÖĞRETİM YILI JUDO KÜÇÜKLER GRUP
BİRİNCİLİĞİ
04-05 NİSAN 2026 SİİRT

Women 40KG.

1

ESMA TUANA YILMAZ
GAZİANTEP
Şehit Abdulkadir Yıldırım Ortaokulu(A)

2

ELANUR ALTUN
İĞDIR
Enver Bey Ortaokulu(A)

3

BUSE GEMİCİ
ELAZIĞ
Şehit Cuma Dağ Ortaokulu(A)

3

DİCLE SERJİN ATEŞ
DİYARBAKIR
Ali Emiri Ortaokulu(A)

5

Rana Çoban
BATMAN

5

YAĞMUR ALPTEKİN
SİİRT
14 Eylül Ortaokulu(A)

7

SÜMEYYE ZELAL KARAMAN
HAKKARİ
GAZİ ORTAOKULU(A)

7

ASLI ZEYNEP KOLCU
KİLİS
ELBEYLİ ORTAOKULU(A)

Women 44KG.

1

ELVİN SU BULDUM
KİLİS
SÜLEYMAN DEMİREL ORTAOKULU(A)

2

ZEYNEP FERAH ÖZDEMİR
SİİRT
Şehit Orgeneral Eşref Bitlis Ortaokulu(A)

3

ARİN IRMAK ŞAHİN
İĞDIR
Cumhuriyet Ortaokulu(A)

4

MİHRİMAH DURMAZ
MALATYA
Mehmet Akif Ersoy Ortaokulu(A)



TÜRKİYE JUDO FEDERASYONU ve OKUL SPORLARI DAİRE BAŞKANLIĞI

2025-2026 EĞİTİM VE ÖĞRETİM YILI JUDO KÜÇÜKLER GRUP
BİRİNCİLİĞİ
04-05 NİSAN 2026 SİİRT

Women 48KG.

1

TUĞBA NUR AÇIKÇA
SİİRT
Sancaklar Ortaokulu(A)

2

EMİNE NUR YÜKSEK
KİLİS
Toki Ortaokulu(A)

Women 52KG.

1

MEDİNE BUDAK
HAKKARİ
Vali M. Lütfullah Bilgin İmam Hatip
Ortaokulu(A)

2

ESMA MİRAY KARAN
SİİRT
Şehit Polis Hayrettin Şişman
Ortaokulu(A)

3

Fatıma Rana Altuner
BATMAN



TÜRKİYE JUDO FEDERASYONU ve OKUL SPORLARI DAİRE BAŞKANLIĞI

2025-2026 EĞİTİM VE ÖĞRETİM YILI JUDO KÜÇÜKLER GRUP
BİRİNCİLİĞİ
04-05 NİSAN 2026 SİİRT

Women 57KG.

1

SEMİYE SELİN ÇETE
GAZİANTEP
Sebiha Rifat Kaleoğlu Ortaokulu(A)

2

ELİF YILDIRIM
SİİRT
Selahaddin Eyyubi Ortaokulu(A)

3

MİNA DEMİREL
DİYARBAKIR
Ali Emiri Ortaokulu(A)

4

MERYEM ESLEM YILMAZ
MALATYA
Tevfik İleri İmam Hatip Ortaokulu(A)

Women +57KG.

1

TUANA ÖNDER
ŞIRNAK
Prof. Dr. Fuat Sezgin İmam Hatip
Ortaokulu(A)

2

FATİMATÜ ZEHRA GÖZÜKARA
MALATYA
Tevfik İleri İmam Hatip Ortaokulu(A)



TÜRKİYE JUDO FEDERASYONU ve
OKUL SPORLARI DAİRE
BAŞKANLIĞI

2025-2026 EĞİTİM VE ÖĞRETİM YILI JUDO KÜÇÜKLER GRUP
BİRİNCİLİĞİ
04-05 NİSAN 2026 SİİRT



TÜRKİYE JUDO FEDERASYONU ve OKUL SPORLARI DAİRE BAŞKANLIĞI

2025-2026 EĞİTİM VE ÖĞRETİM YILI JUDO KÜÇÜKLER GRUP BİRİNCİLİĞİ

	İl	04-05 NİSAN 2026 SİİRT	Erkek	Kadın	Katılım
1	BATMAN	1	6	4	11
2	DİYARBAKIR	1	6	6	13
3	ELAZIĞ	1	6	5	12
4	GAZİANTEP	1		4	5
5	HAKKARİ	1	4	5	10
6	HATAY	1	5	2	8
7	İĞDIR	1	6	5	12
8	KAHRAMANMARAŞ	1	2	1	4
9	KİLİS	1	2	4	7
10	MALATYA	1	3	4	8
11	MARDİN	1	4	1	6
12	ŞANLIURFA	1	10		11
13	SİİRT	1	10	9	20
14	ŞIRNAK	1	1	4	6
15	VAN	1	4	3	8
		15	69	57	141



TÜRKİYE JUDO FEDERASYONU ve OKUL SPORLARI DAİRE BAŞKANLIĞI

2025-2026 EĞİTİM VE ÖĞRETİM YILI JUDO KÜÇÜKLER GRUP BİRİNCİLİĞİ SİİRT 04-05 NİSAN 2026

Sr.	Ath.	Win	Lost	%	Coach Ranking	National	●	●	●	5.	7.
1	10	25	5	83		ŞANLIURFA	6	3	0	1	0
2	4	12	0	100		GAZİANTEP	4	0	0	0	0
3	12	23	14	62		DİYARBAKIR	3	1	5	3	0
4	19	29	25	54		SİİRT	2	7	3	5	2
5	9	9	11	45		HAKKARİ	2	1	2	0	3
6	6	9	7	56		KİLİS	1	2	1	1	1
7	5	7	6	54		ŞIRNAK	1	0	2	2	0
8	7	7	11	39		HATAY	1	0	1	1	3
9	11	19	12	61		İĞDIR	0	3	7	0	0
10	7	7	12	37		VAN	0	1	1	3	0
11	7	4	15	21		MALATYA	0	1	0	4	0
12	5	3	9	25		MARDİN	0	1	0	0	4
13	11	8	20	29		ELAZIĞ	0	0	5	1	3
14	10	5	15	25		BATMAN	0	0	3	1	1
15	3	2	7	22		KAHRAMANMARAŞ	0	0	0	2	0

Teknik Kurul Başkanı
Deniz ŞİLLİ



**TÜRKİYE JUDO FEDERASYONU ve OKUL SPORLARI DAİRE
BAŞKANLIĞI**

2025-2026 EĞİTİM VE ÖĞRETİM YILI JUDO KÜÇÜKLER GRUP
BİRİNCİLİĞİ

**04-05 NİSAN 2026 SİİRT
Delegation Control List
BATMAN (BTM)**



#	Kategori	Adı Soyadı	Cinsiyet	Doğum Tarihi	Kuşak Bilgisi	Kulübü
1	26KG	Muhammed mushab Gelgen	Erkek			
2	30KG	Ali Miran Gelgen	Erkek			
3	34KG	Şerzan Yıldız	Erkek			
4	38KG	Gernas hasan Martbaş	Erkek			
5	42KG	Ahmet Mirza Bağaç	Erkek			
6	46KG	Eyyüp Dal	Erkek			
7	32KG	EVİN MİRAY ŞEN	Kadın			
8	36KG	Beyza Manar	Kadın			
9	40KG	Rana Çoban	Kadın			
10	52KG	Fatıma Rana Altuner	Kadın			



TÜRKİYE JUDO FEDERASYONU ve OKUL SPORLARI DAİRE BAŞKANLIĞI

2025-2026 EĞİTİM VE ÖĞRETİM YILI JUDO KÜÇÜKLER GRUP BİRİNCİLİĞİ

**04-05 NİSAN 2026 SİİRT
Delegation Control List
DİYARBAKIR (DYB)**



#	Kategori	Adı Soyadı	Cinsiyet	Doğum Tarihi	Kuşak Bilgisi	Kulübü
1	30KG	MEHMET BOZKURT	Erkek			Ahmet Yesevi Ortaokulu(A)
2	34KG	SEYİT MUSAB DAYI	Erkek			Katip Çelebi Ortaokulu(A)
3	38KG	YUSUF İLHAN	Erkek			Katip Çelebi Ortaokulu(A)
4	42KG	MUHAMMED ALİ ÖZKAYA	Erkek			Bağlar Mezopotamya Ortaokulu(A)
5	55KG	DENİZ ARJEN KEREM AKÇAKAYA	Erkek			Cezeri Ortaokulu(A)
6	+60KG	MUHAMMED YASİN FASIL	Erkek			Borsa İstanbul 75. Yılı Yatılı Bölge Ortaokulu(A)
7	24KG	BERFİN ŞAHİN	Kadın			Seyrantepe Ortaokulu(A)
8	28KG	MELEK ERDOĞAN	Kadın			Ahmet Yesevi Ortaokulu(A)
9	32KG	RUMEYSA SİBAL	Kadın			Fevzi Çakmak Ortaokulu(A)
10	36KG	JİNDA KAÇAR	Kadın			Seyrantepe Ortaokulu(A)
11	40KG	DİCLE SERJİN ATEŞ	Kadın			Ali Emiri Ortaokulu(A)
12	57KG	MİNA DEMİREL	Kadın			Ali Emiri Ortaokulu(A)



**TÜRKİYE JUDO FEDERASYONU ve OKUL SPORLARI DAİRE
BAŞKANLIĞI**

2025-2026 EĞİTİM VE ÖĞRETİM YILI JUDO KÜÇÜKLER GRUP
BİRİNCİLİĞİ

**04-05 NİSAN 2026 SİİRT
Delegation Control List
ELAZIĞ (ELZ)**



#	Kategori	Adı Soyadı	Cinsiyet	Doğum Tarihi	Kuşak Bilgisi	Kulübü
1	30KG	MUHAMMED SADİ ŞENOCAK	Erkek			Şehit Cuma Dağ Ortaokulu(A)
2	34KG	MUSTAFA EMİR BULUT	Erkek			Cumhuriyet Ortaokulu(A)
3	38KG	MELİH EYMEN KILINÇ	Erkek			Şehit Burhan Gafar Ortaokulu(A)
4	46KG	UMUTHAN YAĞCI	Erkek			Şehit Süleyman Budak Ortaokulu(A)
5	55KG	MUHAMMED ALİ YILDIRIM	Erkek			Şehit Cuma Dağ Ortaokulu(A)
6	60KG	ARDA CAN	Erkek			Şehit Cuma Dağ Ortaokulu(A)
7	28KG	ESMA İCLAL CANPOLAT	Kadın			Şehit Ragip Soylu Coşkun Ortaokulu(A)
8	32KG	ALMİLA İDİL GÜLCÜ	Kadın			Cumhuriyet Ortaokulu(A)
9	36KG	RABİA YILMAZ	Kadın			100. Yıl Çaydaçıra Ortaokulu(A)
10	40KG	BUSE GEMİCİ	Kadın			Şehit Cuma Dağ Ortaokulu(A)
11	44KG	BERFİN ÖZDEMİR	Kadın			100. Yıl Çaydaçıra Ortaokulu(A)



**TÜRKİYE JUDO FEDERASYONU ve OKUL SPORLARI DAİRE
BAŞKANLIĞI**

2025-2026 EĞİTİM VE ÖĞRETİM YILI JUDO KÜÇÜKLER GRUP
BİRİNCİLİĞİ

**04-05 NİSAN 2026 SİİRT
Delegation Control List
GAZİANTEP (GZT)**



#	Kategori	Adı Soyadı	Cinsiyet	Doğum Tarihi	Kuşak Bilgisi	Kulübü
1	24KG	HATİCE EVRA ÖZSOY	Kadın			Şehit Abdulkadir Yıldırım Ortaokulu(A)
2	32KG	BERRA BİR	Kadın			Şehit Abdulkadir Yıldırım Ortaokulu(A)
3	40KG	ESMA TUANA YILMAZ	Kadın			Şehit Abdulkadir Yıldırım Ortaokulu(A)
4	57KG	SEMİYE SELİN ÇETE	Kadın			Sebiha Rifat Kaleoğlu Ortaokulu(A)



**TÜRKİYE JUDO FEDERASYONU ve OKUL SPORLARI DAİRE
BAŞKANLIĞI**

2025-2026 EĞİTİM VE ÖĞRETİM YILI JUDO KÜÇÜKLER GRUP
BİRİNCİLİĞİ

**04-05 NİSAN 2026 SİİRT
Delegation Control List
HAKKARİ (HKR)**



#	Kategori	Adı Soyadı	Cinsiyet	Doğum Tarihi	Kuşak Bilgisi	Kulübü
1	26KG	BARIŞ KAÇAR	Erkek			Şehit Eğitim Müfettişi Selahattin Şimşek Ortaokulu(A)
2	30KG	MEHMET TEKİN	Erkek			23 Nisan Ortaokulu(A)
3	34KG	ÇEKDAR AKBAŞ	Erkek			VALİ ORHAN İŞİN ORTAOKULU(A)
4	38KG	YÜKSEL KANAT	Erkek			Şehit Eğitim Müfettişi Selahattin Şimşek Ortaokulu(A)
5	28KG	AYSUN KANAT	Kadın			Şehit Eğitim Müfettişi Selahattin Şimşek Ortaokulu(A)
6	32KG	ZELAL AKAR	Kadın			Şehit Eğitim Müfettişi Selahattin Şimşek Ortaokulu(A)
7	36KG	SEDANUR ÖZTUNÇ	Kadın			Şehit Eğitim Müfettişi Selahattin Şimşek Ortaokulu(A)
8	40KG	SÜMEYYE ZELAL KARAMAN	Kadın			GAZİ ORTAOKULU(A)
9	52KG	MEDİNE BUDAK	Kadın			Vali M. Lütfullah Bilgin İmam Hatip Ortaokulu(A)



**TÜRKİYE JUDO FEDERASYONU ve OKUL SPORLARI DAİRE
BAŞKANLIĞI**

2025-2026 EĞİTİM VE ÖĞRETİM YILI JUDO KÜÇÜKLER GRUP
BİRİNCİLİĞİ

**04-05 NİSAN 2026 SİİRT
Delegation Control List
HATAY (HTY)**



#	Kategori	Adı Soyadı	Cinsiyet	Doğum Tarihi	Kuşak Bilgisi	Kulübü
1	26KG	MUHAMMED SELİM GÜLERDEN	Erkek			Denizciler İmam Hatip Ortaokulu(A)
2	38KG	MUHAMMED ALİ ÇELİK	Erkek			Denizciler Çamlık Ortaokulu(A)
3	42KG	ALPEREN GÜMÜŞ	Erkek			Fatih Sultan Mehmet Ortaokulu(A)
4	46KG	YUSUF UMUT BULUT	Erkek			Piri Reis Ortaokulu(A)
5	55KG	FURKAN OĞUZ	Erkek			İskenderun Hanife Uysal Ortaokulu(A)
6	32KG	ESİLA UYSAL YILDIRAY	Kadın			Zeynep Deniz Cavide Şahutoğlu Ortaokulu(A)
7	36KG	AYSU İPEK KORÇAK	Kadın			İskenderun Hanife Uysal Ortaokulu(A)



**TÜRKİYE JUDO FEDERASYONU ve OKUL SPORLARI DAİRE
BAŞKANLIĞI**

2025-2026 EĞİTİM VE ÖĞRETİM YILI JUDO KÜÇÜKLER GRUP
BİRİNCİLİĞİ

**04-05 NİSAN 2026 SİİRT
Delegation Control List
İĞDIR (IGD)**



#	Kategori	Adı Soyadı	Cinsiyet	Doğum Tarihi	Kuşak Bilgisi	Kulübü
1	26KG	MUHAMMET ALİ YILDIZ	Erkek			Mimar Sinan Ortaokulu(A)
2	34KG	EREN TAŞDEMİR	Erkek			Mimar Sinan Ortaokulu(A)
3	38KG	ABDULKADİR YILDIZ	Erkek			Mimar Sinan Ortaokulu(A)
4	42KG	POYRAZ DEMİR	Erkek			Mimar Sinan Ortaokulu(A)
5	46KG	MUHAMMED EMİN ARAS	Erkek			Enver Bey Ortaokulu(A)
6	50KG	MUSTAFA YUSUFCAN ALTUN	Erkek			Enver Bey Ortaokulu(A)
7	24KG	BEYDA ÖLMEZ	Kadın			Mimar Sinan Ortaokulu(A)
8	28KG	ESMANUR SEYYAR	Kadın			Mimar Sinan Ortaokulu(A)
9	36KG	BEYZA PANAY	Kadın			Mimar Sinan Ortaokulu(A)
10	40KG	ELANUR ALTUN	Kadın			Enver Bey Ortaokulu(A)
11	44KG	ARİN IRMAK ŞAHİN	Kadın			Cumhuriyet Ortaokulu(A)



**TÜRKİYE JUDO FEDERASYONU ve OKUL SPORLARI DAİRE
BAŞKANLIĞI**

2025-2026 EĞİTİM VE ÖĞRETİM YILI JUDO KÜÇÜKLER GRUP
BİRİNCİLİĞİ

04-05 NİSAN 2026 SİİRT
Delegation Control List



KAHRAMANMARAŞ (KHM)

#	Kategori	Adı Soyadı	Cinsiyet	Doğum Tarihi	Kuşak Bilgisi	Kulübü
1	42KG	İBRAHİM İNANÇ BAĞCI	Erkek			Kervan Pastanesi Turgut Pekel İmam Hatip Ortaokulu(A)
2	+60KG	EYMEN ASLAN	Erkek			Binevler Ortaokulu(A)
3	36KG	HİFA NUR BİLGİÇ	Kadın			Yunus Emre Ortaokulu(A)



**TÜRKİYE JUDO FEDERASYONU ve OKUL SPORLARI DAİRE
BAŞKANLIĞI**

2025-2026 EĞİTİM VE ÖĞRETİM YILI JUDO KÜÇÜKLER GRUP
BİRİNCİLİĞİ

**04-05 NİSAN 2026 SİİRT
Delegation Control List
KİLİS (KLS)**



#	Kategori	Adı Soyadı	Cinsiyet	Doğum Tarihi	Kuşak Bilgisi	Kulübü
1	38KG	GÖKALP CİHAT GÜLER	Erkek			SÜLEYMAN DEMİREL ORTAOKULU(A)
2	42KG	MUHSİN TUĞRA ÇAM	Erkek			Kilis Anadolu İmam Hatip Lisesi(A)
3	32KG	ELİF NAS BOZKURT	Kadın			15 Temmuz Şehitleri Ortaokulu(A)
4	40KG	ASLI ZEYNEP KOLCU	Kadın			ELBEYLİ ORTAOKULU(A)
5	44KG	ELVİN SU BULDUM	Kadın			SÜLEYMAN DEMİREL ORTAOKULU(A)
6	48KG	EMİNE NUR YÜKSEK	Kadın			Toki Ortaokulu(A)



**TÜRKİYE JUDO FEDERASYONU ve OKUL SPORLARI DAİRE
BAŞKANLIĞI**

2025-2026 EĞİTİM VE ÖĞRETİM YILI JUDO KÜÇÜKLER GRUP
BİRİNCİLİĞİ

**04-05 NİSAN 2026 SİİRT
Delegation Control List
MALATYA (MLT)**



#	Kategori	Adı Soyadı	Cinsiyet	Doğum Tarihi	Kuşak Bilgisi	Kulübü
1	34KG	AHMET EFE BORA	Erkek			Yalçın Koreş Ortaokulu(A)
2	38KG	YASİR AYDAR	Erkek			Sümer Ortaokulu(A)
3	55KG	HAMZA ARAS ÖZDOĞAN	Erkek			Cahide Nebioğlu Ortaokulu(A)
4	28KG	MELİKE ALİOĞLU	Kadın			Tevfik İleri İmam Hatip Ortaokulu(A)
5	44KG	MİHRİMAH DURMAZ	Kadın			Mehmet Akif Ersoy Ortaokulu(A)
6	57KG	MERYEM ESLEM YILMAZ	Kadın			Tevfik İleri İmam Hatip Ortaokulu(A)
7	+57KG	FATİMATÜ ZEHRA GÖZÜKARA	Kadın			Tevfik İleri İmam Hatip Ortaokulu(A)



**TÜRKİYE JUDO FEDERASYONU ve OKUL SPORLARI DAİRE
BAŞKANLIĞI**

2025-2026 EĞİTİM VE ÖĞRETİM YILI JUDO KÜÇÜKLER GRUP
BİRİNCİLİĞİ

**04-05 NİSAN 2026 SİİRT
Delegation Control List
MARDİN (MRD)**



#	Kategori	Adı Soyadı	Cinsiyet	Doğum Tarihi	Kuşak Bilgisi	Kulübü
1	26KG	ADAR ÖZGEZER	Erkek			Mezopotamya Ortaokulu(A)
2	30KG	MUHAMMED ASLAN	Erkek			Mezopotamya Ortaokulu(A)
3	34KG	ALİ İLBARS AKKAYA	Erkek			Gülser-Mahmut Tatlıdede Ortaokulu(A)
4	38KG	OSMAN ÖZÇELİK	Erkek			Noter Cevdet Altun Ortaokulu(A)
5	32KG	YÜSRA BANA	Kadın			Fatih Ortaokulu(A)



**TÜRKİYE JUDO FEDERASYONU ve OKUL SPORLARI DAİRE
BAŞKANLIĞI**

2025-2026 EĞİTİM VE ÖĞRETİM YILI JUDO KÜÇÜKLER GRUP
BİRİNCİLİĞİ

**04-05 NİSAN 2026 SİİRT
Delegation Control List
ŞANLIURFA (SUF)**



#	Kategori	Adı Soyadı	Cinsiyet	Doğum Tarihi	Kuşak Bilgisi	Kulübü
1	26KG	İBRAHİM HALİL BENZER	Erkek			Kanuni Sultan Süleyman Ortaokulu(A)
2	26KG	MUSTAFA DENEMECİ	Erkek			Hüsni M.Özyeğin Ortaokulu(A)
3	30KG	MUSTAFA AYATA	Erkek			Müslüm Gülel Ortaokulu(A)
4	34KG	YUSUF BEŞALTI	Erkek			Yıldıztepe Ortaokulu(A)
5	38KG	MUHAMMED AKBAŞ	Erkek			Batışehir Ortaokulu(A)
6	46KG	MUHAMMED ŞAMİL ÖZBEK	Erkek			Şehit Onur Kılıç Anadolu İmam Hatip Lisesi(A)
7	50KG	İBRAHİM FIRAT HİCRİ	Erkek			Bilim Ortaokulu(A)
8	55KG	MİRAC BURAK YILDIRIM	Erkek			Yıldıztepe Ortaokulu(A)
9	60KG	MEHMET ERKAN DAYIK	Erkek			Şanlıurfa Ortaokulu(A)
10	+60KG	HALİL FELHAN	Erkek			Bilim Ortaokulu(A)



TÜRKİYE JUDO FEDERASYONU ve OKUL SPORLARI DAİRE BAŞKANLIĞI

2025-2026 EĞİTİM VE ÖĞRETİM YILI JUDO KÜÇÜKLER GRUP BİRİNCİLİĞİ

04-05 NİSAN 2026 SİİRT
Delegation Control List
SİİRT (SRT)



#	Kategori	Adı Soyadı	Cinsiyet	Doğum Tarihi	Kuşak Bilgisi	Kulübü
1	26KG	YASİN ERTAŞ	Erkek			Eruh Borsa İstanbul Ortaokulu(A)
2	30KG	BERAT ERDOĞAN	Erkek			Selahaddin Eyyubi Ortaokulu(A)
3	34KG	ENSAR TALHA BİŞİ	Erkek			Şehit Orgeneral Eşref Bitlis Ortaokulu(A)
4	38KG	YUSUF AŞKARA	Erkek			Şehit Öğretmen Mehmet Kapusuz Ortaokulu(A)
5	42KG	VEYSEL OSMAN AYIK	Erkek			Atatürk Ortaokulu(A)
6	46KG	MEHMET AKİF ÇETİNKAYA	Erkek			Said Nursi Ortaokulu(A)
7	50KG	SERHAT ALTAY	Erkek			Merkez Borsa İstanbul Ortaokulu(A)
8	55KG	ŞÖREŞ EKİNCİ	Erkek			Şehit Orgeneral Eşref Bitlis Ortaokulu(A)
9	60KG	ABDULLAH YOLTAY	Erkek			Selahaddin Eyyubi İmam Hatip Ortaokulu(A)
10	+60KG	MUHAMMED NEZİR ŞEN	Erkek			Sancaklar Ortaokulu(A)
11	24KG	ARİN ERDOĞAN	Kadın			Sancaklar Ortaokulu(A)
12	28KG	BELİNAY ERVA MUT	Kadın			80.Yıl Ortaokulu(A)
13	32KG	zehra temel	Kadın			
14	36KG	AZRA BERFİN VEZİROĞLU	Kadın			Selahaddin Eyyubi Ortaokulu(A)
15	40KG	YAĞMUR ALPTEKİN	Kadın			14 Eylül Ortaokulu(A)
16	44KG	ZEYNEP FERAH ÖZDEMİR	Kadın			Şehit Orgeneral Eşref Bitlis Ortaokulu(A)
17	48KG	TUĞBA NUR AÇIKÇA	Kadın			Sancaklar Ortaokulu(A)

#	Kategori	Adı Soyadı	Cinsiyet	Doğum Tarihi	Kuşak Bilgisi	Kulübü
18	52KG	ESMA MİRAY KARAN	Kadın			Şehit Polis Hayrettin Şişman Ortaokulu(A)
19	57KG	ELİF YILDIRIM	Kadın			Selahaddin Eyyubi Ortaokulu(A)



**TÜRKİYE JUDO FEDERASYONU ve OKUL SPORLARI DAİRE
BAŞKANLIĞI**

2025-2026 EĞİTİM VE ÖĞRETİM YILI JUDO KÜÇÜKLER GRUP
BİRİNCİLİĞİ

**04-05 NİSAN 2026 SİİRT
Delegation Control List
ŞIRNAK (SRK)**



#	Kategori	Adı Soyadı	Cinsiyet	Doğum Tarihi	Kuşak Bilgisi	Kulübü
1	26KG	BARAN ERGÜN	Erkek			Metin Bostancıoğlu Ortaokulu(A)
2	24KG	NUDA ERKUL	Kadın			Metin Bostancıoğlu İmam Hatip Ortaokulu(A)
3	32KG	NİSANUR SEKMAN	Kadın			Prof. Dr. Fuat Sezgin İmam Hatip Ortaokulu(A)
4	36KG	FATİMA TANIŞ	Kadın			Prof. Dr. Fuat Sezgin İmam Hatip Ortaokulu(A)
5	+57KG	TUANA ÖNDER	Kadın			Prof. Dr. Fuat Sezgin İmam Hatip Ortaokulu(A)



**TÜRKİYE JUDO FEDERASYONU ve OKUL SPORLARI DAİRE
BAŞKANLIĞI**

2025-2026 EĞİTİM VE ÖĞRETİM YILI JUDO KÜÇÜKLER GRUP
BİRİNCİLİĞİ

**04-05 NİSAN 2026 SİİRT
Delegation Control List
VAN (VAN)**



#	Kategori	Adı Soyadı	Cinsiyet	Doğum Tarihi	Kuşak Bilgisi	Kulübü
1	38KG	RESUL EYMEN KAYA	Erkek			Van Ahmet Yesevi Borsa İstanbul Ortaokulu(A)
2	46KG	AMED BALKIR	Erkek			Güzin Dinçkök Ortaokulu(A)
3	50KG	EYMEN ASLAN	Erkek			Rekabet Kurumu Ortaokulu(A)
4	55KG	VEDAT ALĞUR	Erkek			Salih Yıldız Ortaokulu(A)
5	24KG	ECRİN NEHİR YILDIRIM	Kadın			Fevzi Geyik Ortaokulu(A)
6	28KG	AYSİMA GÜVENÇ	Kadın			TEV-İfakat Yavuz Ortaokulu(A)
7	36KG	YASEMİN EBRAR ÇINAR	Kadın			İsmail Hakkı Tonguç Ortaokulu(A)



TÜRKİYE JUDO FEDERASYONU ve OKUL SPORLARI DAİRE BAŞKANLIĞI
2025-2026 EĞİTİM VE ÖĞRETİM YILI JUDO KÜÇÜKLER GRUP BİRİNCİLİĞİ
04-05 NİSAN 2026 BATMAN İstatistik Raporu

Sıra No	Adı Soyadı	Siklet	I	W	S	H
1	Muhammed mushab Gelgen	Men 26KG	0	0	0	0
2	Ali Miran Gelgen	Men 30KG	2	2	0	0
3	Şerzan Yıldız	Men 34KG	0	0	0	0
4	Gernas hasan Martbaş	Men 38KG	0	0	1	0
5	Ahmet Mirza Bağaç	Men 42KG	2	2	0	0
6	Eyyüp Dal	Men 46KG	0	0	0	0
7	EVİN MİRAY ŞEN	Women 32KG	0	0	2	0
8	Beyza Manar	Women 36KG	0	0	0	0
9	Rana Çoban	Women 40KG	1	0	2	0
10	Fatıma Rana Altuner	Women 52KG	0	0	0	0
6 Men			4	4	1	0
4 Women			1	0	4	0



TÜRKİYE JUDO FEDERASYONU ve OKUL SPORLARI DAİRE BAŞKANLIĞI
2025-2026 EĞİTİM VE ÖĞRETİM YILI JUDO KÜÇÜKLER GRUP BİRİNCİLİĞİ
04-05 NİSAN 2026 DİYARBAKIR İstatistik Raporu

Sıra No	Adı Soyadı	Siklet	I	W	S	H
1	MEHMET BOZKURT	Men 30KG	1	0	0	0
2	SEYİT MUSAB DAYI	Men 34KG	3	3	0	0
3	YUSUF İLHAN	Men 38KG	3	3	0	0
4	MUHAMMED ALİ ÖZKAYA	Men 42KG	2	1	0	0
5	DENİZ ARJEN KEREM AKÇAKAYA	Men 55KG	1	1	0	0
6	MUHAMMED YASİN FASIL	Men +60KG	0	0	2	0
7	BERFİN ŞAHİN	Women 24KG	0	0	0	0
8	MELEK ERDOĞAN	Women 28KG	2	1	1	0
9	RUMEYSA SİBAL	Women 32KG	1	1	1	0
10	JİNDA KAÇAR	Women 36KG	3	1	0	0
11	DİCLE SERJİN ATEŞ	Women 40KG	1	0	1	0
12	MİNA DEMİREL	Women 57KG	0	1	2	0
6 Men			10	8	2	0
6 Women			7	4	5	0



TÜRKİYE JUDO FEDERASYONU ve OKUL SPORLARI DAİRE BAŞKANLIĞI
2025-2026 EĞİTİM VE ÖĞRETİM YILI JUDO KÜÇÜKLER GRUP BİRİNCİLİĞİ
04-05 NİSAN 2026 ELAZIĞ İstatistik Raporu

Sıra No	Adı Soyadı	Siklet	I	W	S	H
1	MUHAMMED SADİ ŞENOCAK	Men 30KG	0	1	0	0
2	MUSTAFA EMİR BULUT	Men 34KG	2	2	5	1
3	MELİH EYMEN KILINÇ	Men 38KG	1	0	2	0
4	UMUTHAN YAĞCI	Men 46KG	0	0	1	0
5	MUHAMMED ALİ YILDIRIM	Men 55KG	0	0	2	0
6	ARDA CAN	Men 60KG	0	0	0	0
7	ESMA İCLAL CANPOLAT	Women 28KG	1	0	1	0
8	ALMİLA İDİL GÜLCÜ	Women 32KG	0	0	0	0
9	RABİA YILMAZ	Women 36KG	0	0	0	0
10	BUSE GEMİCİ	Women 40KG	1	1	1	0
11	BERFİN ÖZDEMİR	Women 44KG	0	0	0	0
6 Men			3	3	10	1
5 Women			2	1	2	0



TÜRKİYE JUDO FEDERASYONU ve OKUL SPORLARI DAİRE BAŞKANLIĞI
2025-2026 EĞİTİM VE ÖĞRETİM YILI JUDO KÜÇÜKLER GRUP BİRİNCİLİĞİ
04-05 NİSAN 2026 GAZİANTEP İstatistik Raporu

Sıra No	Adı Soyadı	Siklet	I	W	S	H
1	HATİCE EVRA ÖZSOY	Women 24KG	3	2	0	0
2	BERRA BİR	Women 32KG	3	3	0	0
3	ESMA TUANA YILMAZ	Women 40KG	3	2	0	0
4	SEMİYE SELİN ÇETE	Women 57KG	3	2	0	0
0 Men			0	0	0	0
4 Women			12	9	0	0



TÜRKİYE JUDO FEDERASYONU ve OKUL SPORLARI DAİRE BAŞKANLIĞI
2025-2026 EĞİTİM VE ÖĞRETİM YILI JUDO KÜÇÜKLER GRUP BİRİNCİLİĞİ
04-05 NİSAN 2026 HAKKARI İstatistik Raporu

Sıra No	Adı Soyadı	Siklet	I	W	S	H
1	BARIŞ KAÇAR	Men 26KG	2	1	0	0
2	MEHMET TEKİN	Men 30KG	1	1	0	0
3	ÇEKDAR AKBAŞ	Men 34KG	0	1	0	0
4	YÜKSEL KANAT	Men 38KG	0	0	0	0
5	AYSUN KANAT	Women 28KG	1	0	0	0
6	ZELAL AKAR	Women 32KG	0	1	0	0
7	SEDANUR ÖZTUNÇ	Women 36KG	2	1	1	0
8	SÜMEYYE ZELAL KARAMAN	Women 40KG	0	0	0	0
9	MEDİNE BUDAK	Women 52KG	2	1	0	0
4 Men			3	3	0	0
5 Women			5	3	1	0



TÜRKİYE JUDO FEDERASYONU ve OKUL SPORLARI DAİRE BAŞKANLIĞI
2025-2026 EĞİTİM VE ÖĞRETİM YILI JUDO KÜÇÜKLER GRUP BİRİNCİLİĞİ
04-05 NİSAN 2026 HATAY İstatistik Raporu

Sıra No	Adı Soyadı	Siklet	I	W	S	H
1	MUHAMMED SELİM GÜLERDEN	Men 26KG	1	2	0	0
2	MUHAMMED ALİ ÇELİK	Men 38KG	0	0	1	0
3	ALPEREN GÜMÜŞ	Men 42KG	0	0	0	0
4	YUSUF UMUT BULUT	Men 46KG	1	1	0	0
5	FURKAN OĞUZ	Men 55KG	2	1	0	0
6	ESİLA UYSAL YILDIRAY	Women 32KG	3	1	0	0
7	AYSU İPEK KORÇAK	Women 36KG	0	0	0	0
5 Men			4	4	1	0
2 Women			3	1	0	0



TÜRKİYE JUDO FEDERASYONU ve OKUL SPORLARI DAİRE BAŞKANLIĞI
2025-2026 EĞİTİM VE ÖĞRETİM YILI JUDO KÜÇÜKLER GRUP BİRİNCİLİĞİ
04-05 NİSAN 2026 İĞDIR İstatistik Raporu

Sıra No	Adı Soyadı	Siklet	I	W	S	H
1	MUHAMMET ALİ YILDIZ	Men 26KG	2	2	0	0
2	EREN TAŞDEMİR	Men 34KG	0	2	3	0
3	ABDULKADİR YILDIZ	Men 38KG	0	0	1	0
4	POYRAZ DEMİR	Men 42KG	2	2	0	0
5	MUHAMMED EMİN ARAS	Men 46KG	1	1	0	0
6	MUSTAFA YUSUF CAN ALTUN	Men 50KG	2	1	1	0
7	BEYDA ÖLMEZ	Women 24KG	1	0	1	0
8	ESMANUR SEYYAR	Women 28KG	2	0	0	0
9	BEYZA PANAY	Women 36KG	3	3	1	0
10	ELANUR ALTUN	Women 40KG	1	1	0	0
11	ARİN IRMAK ŞAHİN	Women 44KG	1	0	2	0
6 Men			7	8	5	0
5 Women			8	4	4	0



TÜRKİYE JUDO FEDERASYONU ve OKUL SPORLARI DAİRE BAŞKANLIĞI
2025-2026 EĞİTİM VE ÖĞRETİM YILI JUDO KÜÇÜKLER GRUP BİRİNCİLİĞİ
04-05 NİSAN 2026 KAHRAMANMARAŞ İstatistik Raporu

Sıra No	Adı Soyadı	Siklet	I	W	S	H
1	İBRAHİM İNANÇ BAĞCI	Men 42KG	1	0	1	0
2	EYMEN ASLAN	Men +60KG	0	0	1	0
3	HİFA NUR BİLGİÇ	Women 36KG	1	1	0	0
2 Men			1	0	2	0
1 Women			1	1	0	0



TÜRKİYE JUDO FEDERASYONU ve OKUL SPORLARI DAİRE BAŞKANLIĞI
2025-2026 EĞİTİM VE ÖĞRETİM YILI JUDO KÜÇÜKLER GRUP BİRİNCİLİĞİ
04-05 NİSAN 2026 KİLİS İstatistik Raporu

Sıra No	Adı Soyadı	Siklet	I	W	S	H
1	GÖKALP CİHAT GÜLER	Men 38KG	2	1	1	0
2	MUHSİN TUĞRA ÇAM	Men 42KG	0	0	0	0
3	ELİF NAS BOZKURT	Women 32KG	1	2	0	0
4	ASLI ZEYNEP KOLCU	Women 40KG	0	0	0	0
5	ELVİN SU BULDUM	Women 44KG	2	1	1	0
6	EMİNE NUR YÜKSEK	Women 48KG	0	0	0	0
2 Men			2	1	1	0
4 Women			3	3	1	0



TÜRKİYE JUDO FEDERASYONU ve OKUL SPORLARI DAİRE BAŞKANLIĞI
2025-2026 EĞİTİM VE ÖĞRETİM YILI JUDO KÜÇÜKLER GRUP BİRİNCİLİĞİ
04-05 NİSAN 2026 MALATYA İstatistik Raporu

Sıra No	Adı Soyadı	Siklet	I	W	S	H
1	AHMET EFE BORA	Men 34KG	1	0	0	0
2	YASİR AYDAR	Men 38KG	0	0	2	0
3	HAMZA ARAS ÖZDOĞAN	Men 55KG	1	1	1	0
4	MELİKE ALİOĞLU	Women 28KG	0	0	0	0
5	MİHRİMAH DURMAZ	Women 44KG	1	0	4	1
6	MERYEM ESLEM YILMAZ	Women 57KG	0	0	2	0
7	FATİMATÜ ZEHRA GÖZÜKARA	Women +57KG	0	0	2	0
3 Men			2	1	3	0
4 Women			1	0	8	1



TÜRKİYE JUDO FEDERASYONU ve OKUL SPORLARI DAİRE BAŞKANLIĞI
2025-2026 EĞİTİM VE ÖĞRETİM YILI JUDO KÜÇÜKLER GRUP BİRİNCİLİĞİ
04-05 NİSAN 2026 MARDİN İstatistik Raporu

Sıra No	Adı Soyadı	Siklet	I	W	S	H
1	ADAR ÖZGEZER	Men 26KG	0	0	0	0
2	MUHAMMED ASLAN	Men 30KG	2	1	0	0
3	ALİ İLBARS AKKAYA	Men 34KG	0	0	1	0
4	OSMAN ÖZÇELİK	Men 38KG	1	1	0	0
5	YÜSRA BANA	Women 32KG	0	0	0	0
4 Men			3	2	1	0
1 Women			0	0	0	0



TÜRKİYE JUDO FEDERASYONU ve OKUL SPORLARI DAİRE BAŞKANLIĞI
2025-2026 EĞİTİM VE ÖĞRETİM YILI JUDO KÜÇÜKLER GRUP BİRİNCİLİĞİ
04-05 NİSAN 2026 ŞANLIURFA İstatistik Raporu

Sıra No	Adı Soyadı	Siklet	I	W	S	H
1	İBRAHİM HALİL BENZER	Men 26KG	3	0	0	0
2	MUSTAFA DENEMECİ	Men 26KG	1	1	0	0
3	MUSTAFA AYATA	Men 30KG	3	3	0	0
4	YUSUF BEŞALTI	Men 34KG	1	0	3	0
5	MUHAMMED AKBAŞ	Men 38KG	3	2	0	0
6	MUHAMMED ŞAMİL ÖZBEK	Men 46KG	3	3	1	0
7	İBRAHİM FIRAT HİCRİ	Men 50KG	3	1	0	0
8	MİRAC BURAK YILDIRIM	Men 55KG	2	3	0	0
9	MEHMET ERKAN DAYIK	Men 60KG	1	0	0	0
10	HALİL FELHAN	Men +60KG	3	1	0	0
10 Men			23	14	4	0
0 Women			0	0	0	0



TÜRKİYE JUDO FEDERASYONU ve OKUL SPORLARI DAİRE BAŞKANLIĞI
2025-2026 EĞİTİM VE ÖĞRETİM YILI JUDO KÜÇÜKLER GRUP BİRİNCİLİĞİ
04-05 NİSAN 2026 SİİRT İstatistik Raporu

Sıra No	Adı Soyadı	Siklet	I	W	S	H
1	YASİN ERTAŞ	Men 26KG	2	0	0	0
2	BERAT ERDOĞAN	Men 30KG	0	0	0	0
3	ENSAR TALHA BİŞİ	Men 34KG	2	2	1	0
4	YUSUF AŞKARA	Men 38KG	2	3	0	0
5	VEYSEL OSMAN AYIK	Men 42KG	2	1	0	0
6	MEHMET AKİF ÇETİNKAYA	Men 46KG	1	1	0	0
7	SERHAT ALTAY	Men 50KG	1	1	0	0
8	ŞOREŞ EKİNCİ	Men 55KG	1	1	1	0
9	ABDULLAH YOLTAY	Men 60KG	2	0	0	0
10	MUHAMMED NEZİR ŞEN	Men +60KG	2	1	1	0
11	ARİN ERDOĞAN	Women 24KG	2	0	0	0
12	BELİNAY ERVA MUT	Women 28KG	0	0	0	0
13	zehra temel	Women 32KG	2	3	0	0
14	AZRA BERFİN VEZİROĞLU	Women 36KG	2	2	0	0
15	YAĞMUR ALPTEKİN	Women 40KG	1	0	0	0
16	ZEYNEP FERAH ÖZDEMİR	Women 44KG	2	1	2	0
17	TUĞBA NUR AÇIKÇA	Women 48KG	1	1	0	0
18	ESMA MİRAY KARAN	Women 52KG	0	1	1	1
19	ELİF YILDIRIM	Women 57KG	1	0	0	0
10 Men			15	10	3	0
9 Women			11	8	3	1



TÜRKİYE JUDO FEDERASYONU ve OKUL SPORLARI DAİRE BAŞKANLIĞI
2025-2026 EĞİTİM VE ÖĞRETİM YILI JUDO KÜÇÜKLER GRUP BİRİNCİLİĞİ
04-05 NİSAN 2026 ŞIRNAK İstatistik Raporu

Sıra No	Adı Soyadı	Siklet	I	W	S	H
1	BARAN ERGÜN	Men 26KG	1	2	0	0
2	NUDA ERKUL	Women 24KG	1	0	0	0
3	NİSANUR SEKMAN	Women 32KG	1	3	3	0
4	FATIMA TANIŞ	Women 36KG	1	0	1	0
5	TUANA ÖNDER	Women +57KG	1	0	1	0
1 Men			1	2	0	0
4 Women			4	3	5	0



TÜRKİYE JUDO FEDERASYONU ve OKUL SPORLARI DAİRE BAŞKANLIĞI
2025-2026 EĞİTİM VE ÖĞRETİM YILI JUDO KÜÇÜKLER GRUP BİRİNCİLİĞİ
04-05 NİSAN 2026 VAN İstatistik Raporu

Sıra No	Adı Soyadı	Siklet	I	W	S	H
1	RESUL EYMEN KAYA	Men 38KG	2	2	2	0
2	AMED BALKIR	Men 46KG	2	2	0	0
3	EYMEN ASLAN	Men 50KG	0	0	0	0
4	VEDAT ALĞUR	Men 55KG	1	1	0	0
5	ECRİN NEHİR YILDIRIM	Women 24KG	0	0	0	0
6	AYSİMA GÜVENÇ	Women 28KG	1	0	2	0
7	YASEMİN EBRAR ÇINAR	Women 36KG	0	0	0	0
4 Men			5	5	2	0
3 Women			1	0	2	0